



## บันทึกข้อความ

ส่วนราชการ สำนักปลัด องค์การบริหารส่วนตำบลแม่มาเต็ง

ที่ มส ๓๒๕๐๑/

วันที่ ๑๙ เมษายน ๒๕๖๕

เรื่อง รายงานผลการสำรวจสภาพปัญหาน้ำเสียในพื้นที่ ประจำปี ๒๕๖๕

เรียน นายกององค์การบริหารส่วนตำบลแม่มาเต็ง

ตามที่ สำนักปลัด องค์การบริหารส่วนตำบลแม่มาเต็ง ได้ดำเนินการสำรวจสภาพปัญหา  
น้ำเสียในพื้นที่ ประจำปี ๒๕๖๕ เขตพื้นที่ตำบลแม่มาเต็ง ทั้ง ๑๑ หมู่บ้าน ๔ หย่อมบ้าน เพื่อให้ทราบ  
สภาพปัญหาการเกิดน้ำเสียในชุมชน ซึ่งจะส่งผลต่อการใช้น้ำของประชาชนในพื้นที่ สำนักปลัดได้ดำเนินการ  
สำรวจข้อมูลตามแบบรายงานผลการตรวจสอบสภาพน้ำเสียในพื้นที่เรียบร้อยแล้ว ปรากฏว่า ทั้ง ๑๑ หมู่บ้าน  
๔ หย่อมบ้านไม่พบสภาพน้ำเสียในพื้นที่แต่อย่างใด รายละเอียดตามเอกสารแนบท้ายนี้

จึงเรียนมาเพื่อโปรดทราบ

(ลงชื่อ).....

(นางสุภรานันท์ สีทอง)

หัวหน้าสำนักปลัด

- ความคิดเห็นปลัดองค์การบริหารส่วนตำบล

(ลงชื่อ).....

(นางวันทนา สุขเกษม)

ปลัดองค์การบริหารส่วนตำบลแม่มาเต็ง

- คำสั่งนายกององค์การบริหารส่วนตำบล

เห็นชอบ

ไม่เห็นชอบ เนื่องจาก.....

(ลงชื่อ).....

(นายสังวร ทาอุด)

นายกององค์การบริหารส่วนตำบลแม่มาเต็ง

ฐานข้อมูลสภาพปัญหาหน้าเสี่ยในพื้นที่  
องค์การบริหารส่วนตำบลแม่เนาเติง อำเภอปาย จังหวัดแม่ฮ่องสอน  
ข้อมูลสำรวจ ณ วันที่ ๑๙ เมษายน ๒๕๖๕

หมู่ที่	ชื่อหมู่บ้าน	สภาพน้ำเสี่ย		หมายเหตุ
		มี	ไม่มี	
๑	บ้านแม่เนาเติงใน		√	
๒	บ้านแม่เนาเติงนอก		√	
๓	บ้านม่วงสร้อย		√	
	ห้วยอมบ้านป่ายาง		√	
๔	บ้านหมอแปง		√	
	ห้วยอมบ้านยะโป้		√	
๕	บ้านแม่ของ		√	
๖	บ้านนจลอง		√	
๗	บ้านปางแพก		√	
๘	บ้านแม่ณะ		√	
๙	บ้านดอยฝีลู่		√	
	ห้วยอมบ้านน้ำปลาบุง		√	
	ห้วยอมบ้านในของ		√	
๑๐	บ้านไทรงาม		√	
๑๑	บ้านนาจลองใหม่		√	

- พบน้ำเสี่ย
- ไม่พบน้ำเสี่ย

องค์การบริหารส่วนตำบลแม่เนาเติง ได้ดำเนินการสำรวจสภาพปัญหาหน้าเสี่ยในพื้นที่ ประจำปีงบประมาณ ๒๕๖๕ พบว่า น้ำที่ผ่านมาผ่านการนำไปใช้ประโยชน์กิจกรรมต่างๆ เช่นคว่ำเรือน เกษตรกรยังไม่พบปัญหาหน้าเสี่ยเกิดขึ้นในตำบลแม่เนาเติง อำเภอปาย จังหวัดแม่ฮ่องสอน โดยได้บันทึกตามแบบบันทึกข้อมูล que เก็บจากแหล่งกำเนิดมลพิษ

ลงชื่อ.....  
(นางสุภรานันท์ สีทอง)  
หัวหน้าสำนักปลัด











ประกาศองค์การบริหารส่วนตำบลแม่ณาเต็ง  
เรื่อง รายงานผลการสำรวจสภาพปัญหาน้ำเสีย  
องค์การบริหารส่วนตำบลแม่ณาเต็ง  
ประจำปีงบประมาณ พ.ศ.๒๕๖๕

---

ด้วยองค์การบริหารส่วนตำบลแม่ณาเต็ง ได้ดำเนินการสำรวจแหล่งน้ำ/สภาพปัญหาน้ำเสียในเขตพื้นที่ตำบลแม่ณาเต็ง ปรากฏว่า ไม่พบสิ่งเจือปนในแหล่งน้ำ ทั้ง ๑๑ หมู่บ้าน ๔ หย่อมบ้าน ซึ่งเจ้าพนักงานท้องถิ่นได้ตรวจสอบ/บันทึก/รายงานผล นั้น

องค์การบริหารส่วนตำบลแม่ณาเต็ง จึงขอรายงานผลการสำรวจสภาพปัญหาน้ำเสียในพื้นที่ตำบลแม่ณาเต็ง จากการสำรวจแหล่งน้ำไม่พบน้ำเสียอยู่ในพื้นที่

จึงประกาศให้ทราบโดยทั่วกัน

ประกาศ ณ วันที่ ๑๙ เดือน เมษายน พ.ศ. ๒๕๖๕

(นายสังวร ทาอุด)

นายกองค์การบริหารส่วนตำบลแม่ณาเต็ง

แบบบันทึกรายละเอียดของสถิติและข้อมูลซึ่งแสดงผลการทำงานของระบบบำบัดน้ำเสีย  
ของแหล่งกำเนิดมลพิษ

แหล่งกำเนิดมลพิษตั้งอยู่เลขที่ 152/1 หมู่ที่ 1 ตำบล แม่หวาด  
อำเภอ ปาย จังหวัด แม่ฮ่องสอน โทรศัพท์ 081-6261586 มี  
นางดวงเดือน พรหมมาลี เป็นเจ้าของหรือผู้ครอบครองแหล่งกำเนิดมลพิษ  
ประกอบกิจการประเภท รีสอร์ท ใบอนุญาต  
เลขที่ (ถ้ามี) - ออกให้โดย - หมดอายุ -

ซึ่งมีแผนผังแสดงการทำงานของระบบบำบัดน้ำเสีย ดังนี้

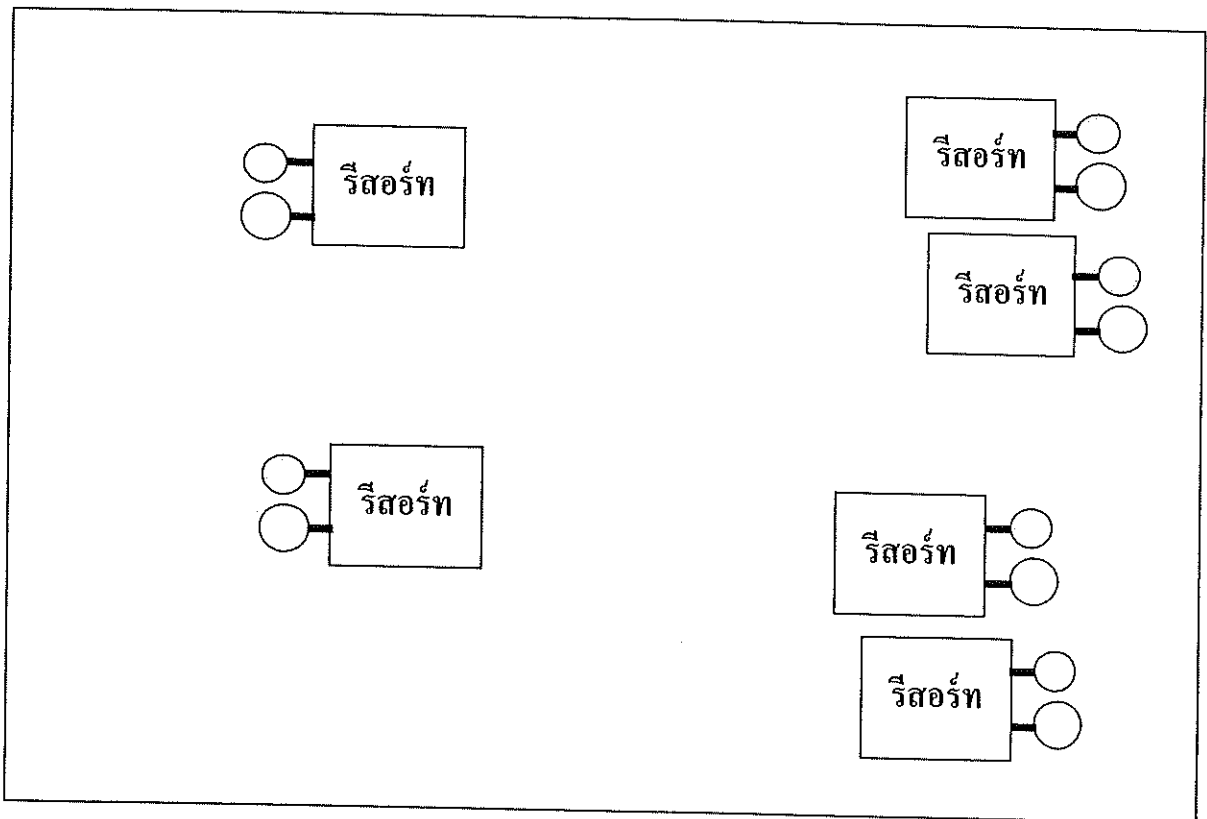

หมายเหตุ : ○ = บ่อเกรอะ , ○ = บ่อซึม

แบบบันทึกรายละเอียดของสถิติและข้อมูลซึ่งแสดงผลการทำงานของระบบบำบัดน้ำเสีย  
ของแหล่งกำเนิดมลพิษ

แหล่งกำเนิดมลพิษตั้งอยู่เลขที่ 92 หมู่ที่ 1 ตำบล แม่่นาเตียง  
อำเภอ ปาย จังหวัด แม่ฮ่องสอน โทรศัพท์ 053-065111 มี  
นายพิศาล ตรังคสมบัติ เป็นเจ้าของหรือผู้ครอบครองแหล่งกำเนิดมลพิษ  
ประกอบกิจการประเภท รีสอร์ท  
เลขที่ (ถ้ามี) - ออกให้โดย - หมดอายุ -  
โบ อนุญา ต  
ซึ่งมีแผนผังแสดงการทำงานของระบบบำบัดน้ำเสีย ดังนี้

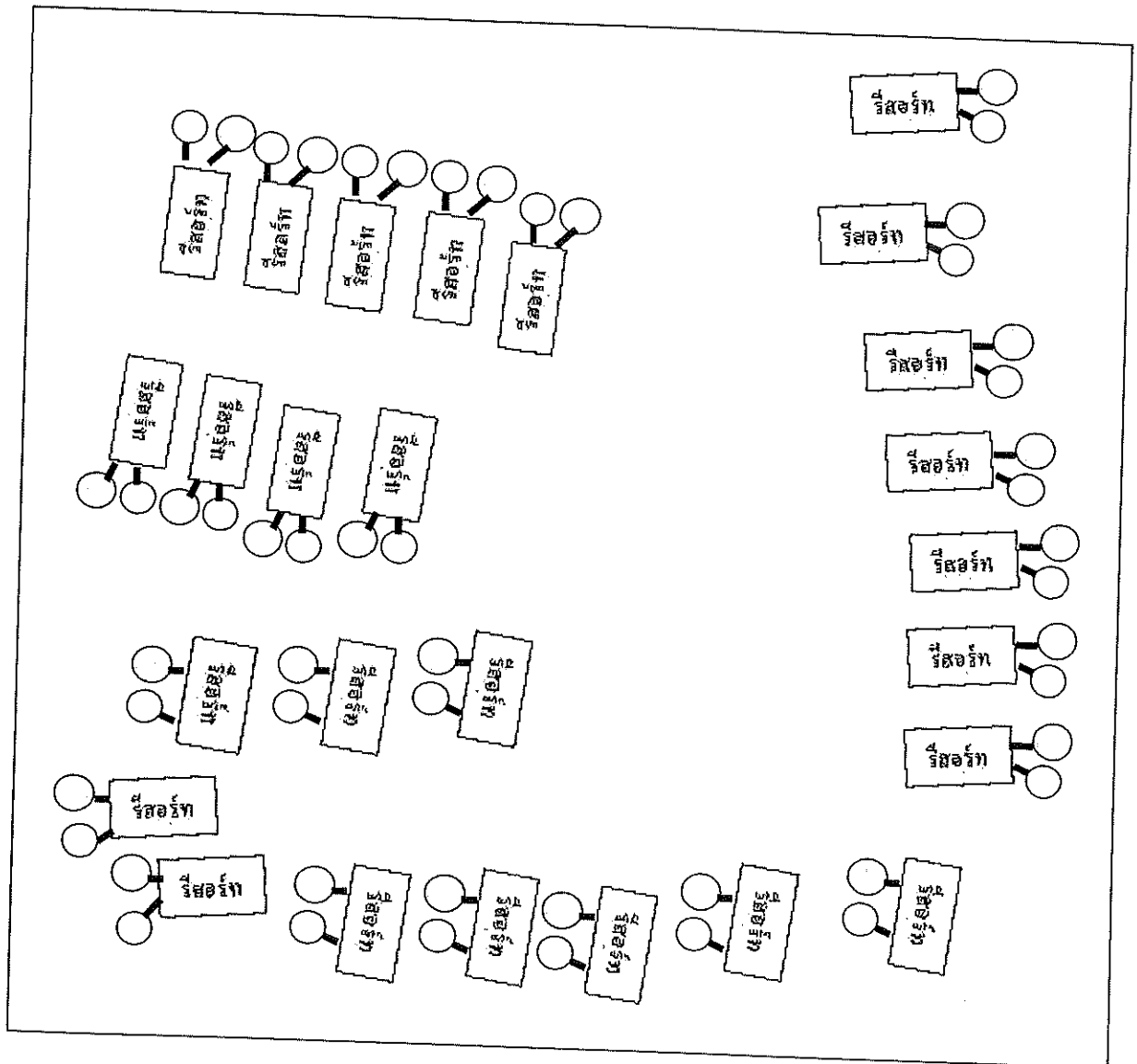

หมายเหตุ : ○ = บ่อเกรอะ , ○ = บ่อซึม

แบบบันทึกรายละเอียดของสถิติและข้อมูลซึ่งแสดงผลการทำงานของระบบบำบัดน้ำเสีย  
ของแหล่งกำเนิดมลพิษ

แหล่งกำเนิดมลพิษตั้งอยู่เลขที่ 150 หมู่ที่ 1 ตำบล แม่นาเต็ง  
อำเภอ ปาย จังหวัด แม่ฮ่องสอน โทรศัพท์ 053-065082 มี  
นายศุภฤกษ์ ปั่นทอง เป็นเจ้าของหรือผู้ครอบครองแหล่งกำเนิดมลพิษ  
ประกอบกิจการประเภท รีสอร์ท ' ' ใบอนุญาต  
เลขที่ (ถ้ามี) - - - - - ออกให้โดย - - - - - หมุดอายุ - - - - -

ซึ่งมีแผนผังแสดงการทำงานของระบบบำบัดน้ำเสีย ดังนี้

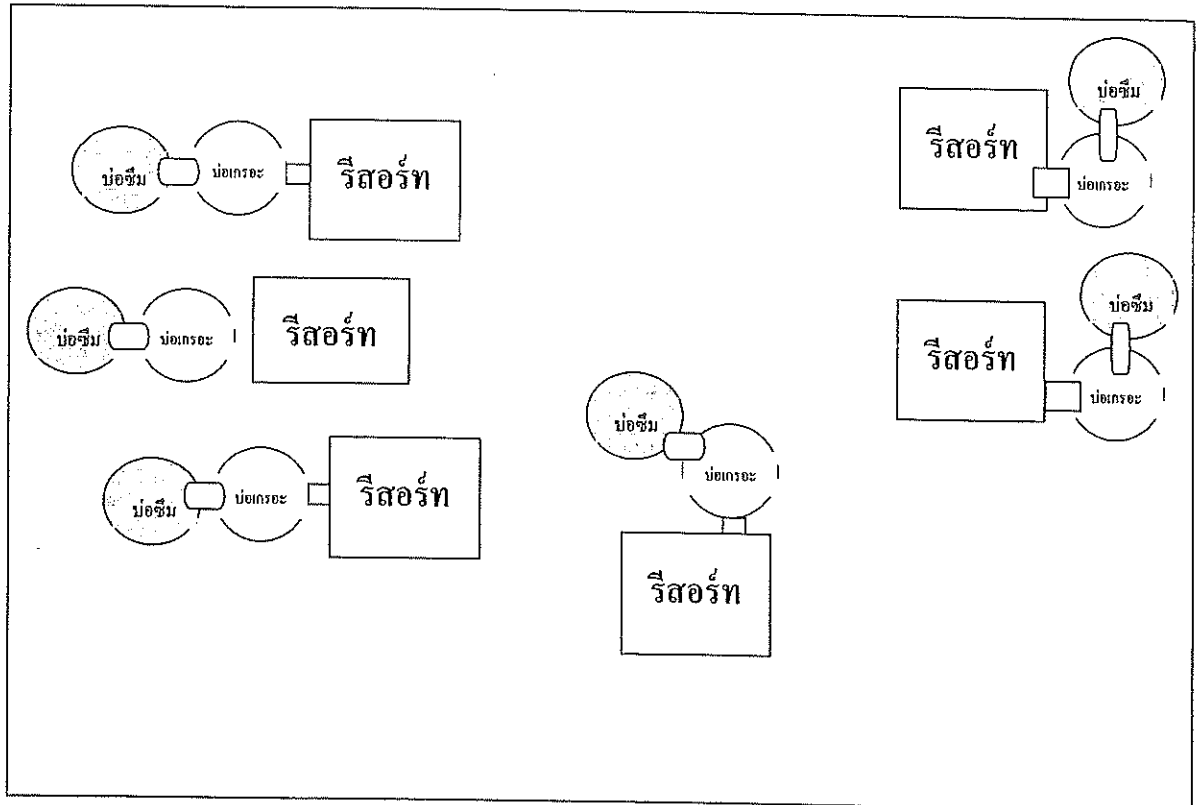



แบบบันทึกรายละเอียดของสถิติและข้อมูลซึ่งแสดงผลการทำงานของระบบบำบัดน้ำเสีย  
ของแหล่งกำเนิดมลพิษ

แหล่งกำเนิดมลพิษ ตั้งอยู่เลขที่ 103 หมู่ที่ 1 ซอย .....  
ถนน ..... แขวง/ตำบล 112 ต.ตาอิฐ เขต/อำเภอ ปทุม  
จังหวัด 112 อ.ต.อ. ก. โทรศัพท์ ..... โทรสาร .....  
มี 112 อ.ต.อ. 112 อ.ต.อ. เป็นเจ้าของหรือผู้ครอบครองแหล่งกำเนิดมลพิษ  
ประกอบกิจการประเภท ร้านค้า ขายของ  
ใบอนุญาตเลขที่ (ถ้ามี) ..... ออกให้โดย ..... หมุดอายุ .....  
ซึ่งมีแผนผังแสดงการทำงานของระบบบำบัดน้ำเสีย ดังนี้

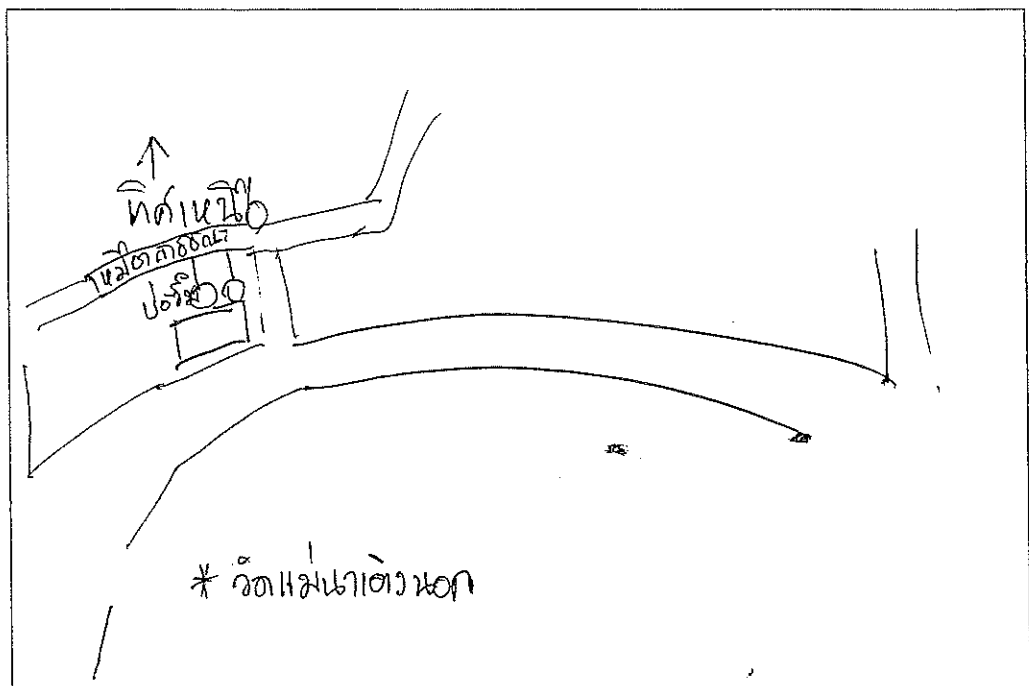

แบบบันทึกรายละเอียดของสถิติและข้อมูลซึ่งแสดงผลการทำงานของระบบบำบัดน้ำเสีย  
ของแหล่งกำเนิดมลพิษ

แหล่งกำเนิดมลพิษตั้งอยู่เลขที่ 81 หมู่ที่ 1 ตำบล แม่นาเต็ง  
อำเภอ ปาย จังหวัด แม่ฮ่องสอน โทรศัพท์ 081-6261586 มี  
คุณนันทน์ หงส์ลดาธรรม เป็นเจ้าของหรือผู้ครอบครองแหล่งกำเนิดมลพิษ  
ประกอบกิจการประเภท รีสอร์ท ใน อนุญาต  
เลขที่ (ถ้ามี) ออกให้โดย - - - - - หมดอายุ - - - - -  
ซึ่งมีแผนผังแสดงการทำงานของระบบบำบัดน้ำเสีย ดังนี้

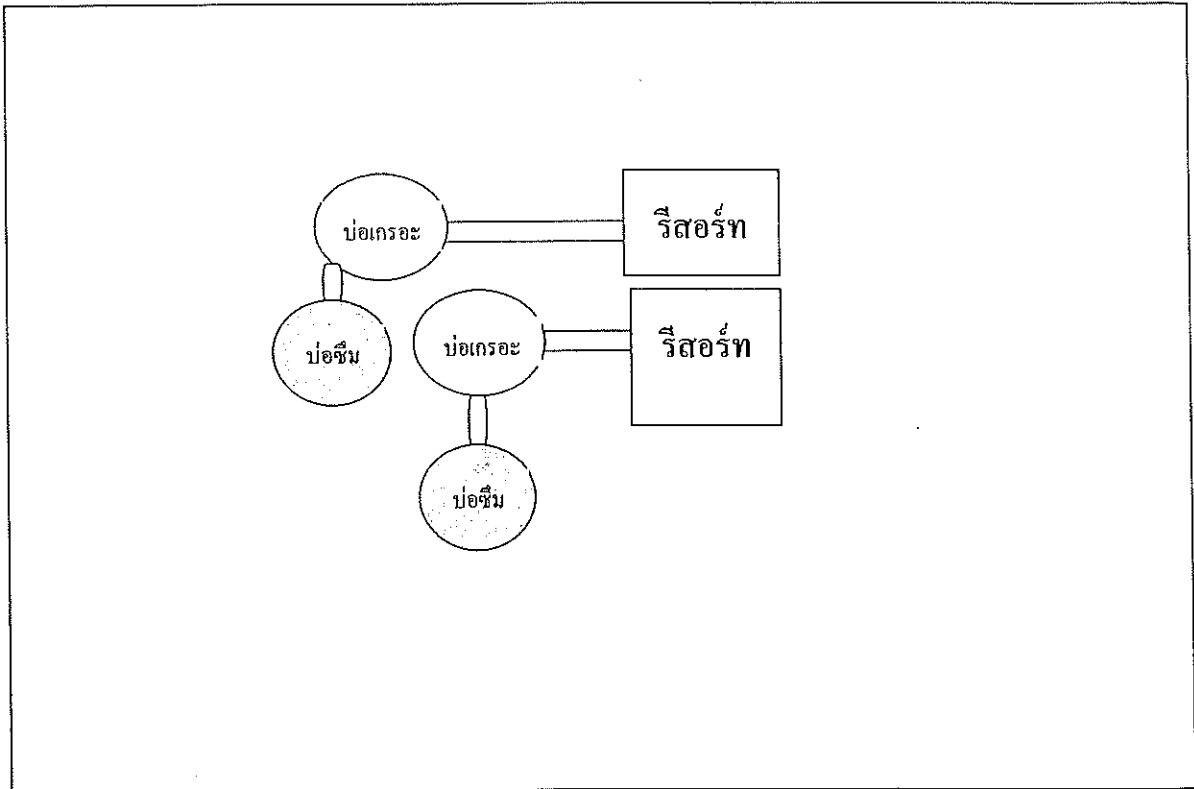

แบบบันทึกรายละเอียดของสถิติและข้อมูลซึ่งแสดงผลการทำงานของระบบบำบัดน้ำเสีย  
ของแหล่งกำเนิดมลพิษ

แหล่งกำเนิดมลพิษ ตั้งอยู่เลขที่ ๕๑ หมู่ที่ ๒ ซอย .....  
ถนน ..... แขวง/ตำบล ไผ่สาธิต เขต/อำเภอ ปทุม  
จังหวัด ปทุมธานี โทรศัพท์ ..... โทรสาร .....  
มี นายอนงค์ ทนะดิ เป็นเจ้าของหรือผู้ครอบครองแหล่งกำเนิดมลพิษ  
ประกอบกิจการประเภท ฟาร์ม  
ใบอนุญาตเลขที่ (ถ้ามี) ..... ออกให้โดย ..... หมดอายุ .....  
ซึ่งมีแผนผังแสดงการทำงานของระบบบำบัดน้ำเสีย ดังนี้

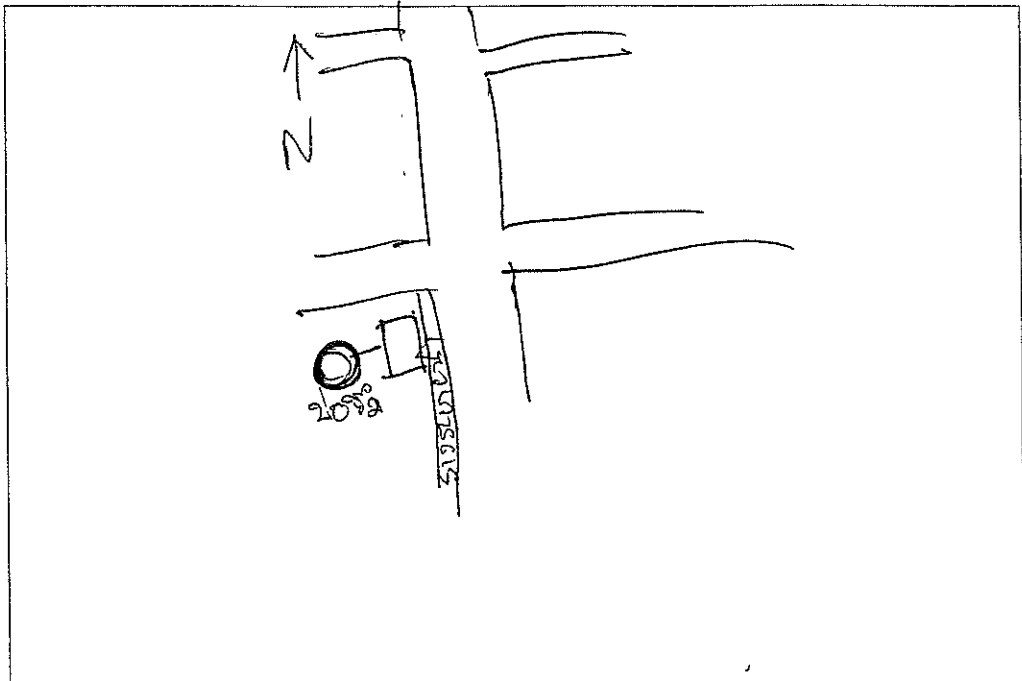



แบบบันทึกรายละเอียดของสถิติและข้อมูลซึ่งแสดงผลการทำงานของระบบบำบัดน้ำเสีย  
ของแหล่งกำเนิดมลพิษ

แหล่งกำเนิดมลพิษ ตั้งอยู่เลขที่ ๙๖ หมู่ที่ ๒ ซอย .....  
ถนน ..... แขวง/ตำบล หนองโสน เขต/อำเภอ หนอง  
จังหวัด หนองคาย โทรศัพท์ ..... โทรสาร .....  
มี นางทวิลาห์ อึ้งระกูลริศ เป็นเจ้าของหรือผู้ครอบครองแหล่งกำเนิดมลพิษ  
ประกอบกิจการประเภท ร้านค้า  
ใบอนุญาตเลขที่ (ถ้ามี) ..... ออกให้โดย ..... หมดอายุ .....  
ซึ่งมีแผนผังแสดงการทำงานของระบบบำบัดน้ำเสีย ดังนี้

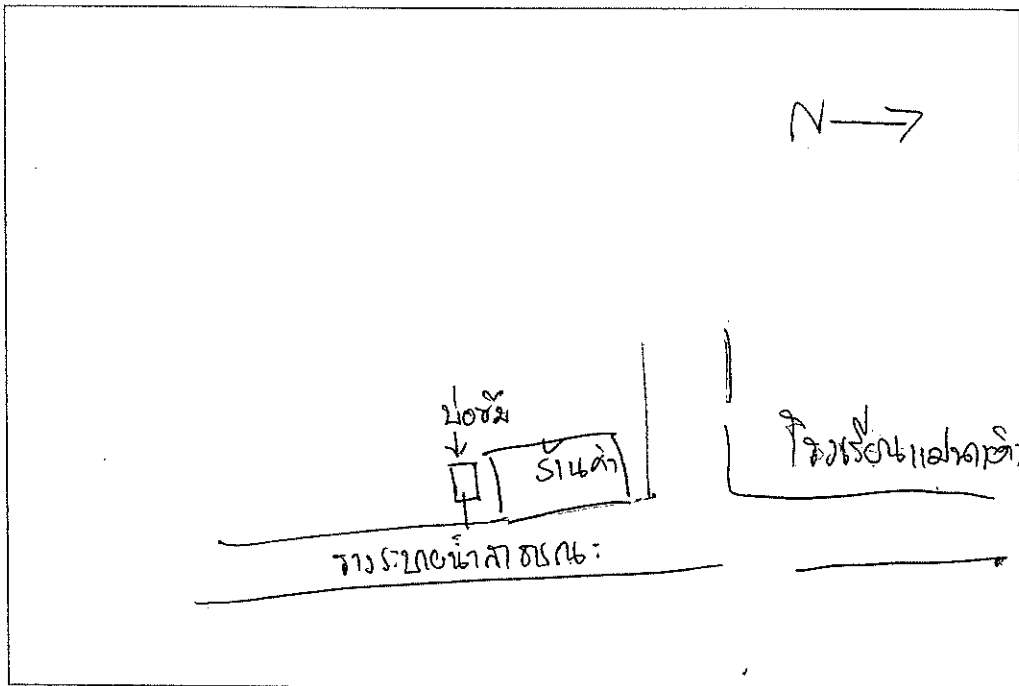

แบบบันทึกรายละเอียดของสถิติและข้อมูลซึ่งแสดงผลการทำงานของระบบบำบัดน้ำเสีย  
ของแหล่งกำเนิดมลพิษ

แหล่งกำเนิดมลพิษ ตั้งอยู่เลขที่ 55 หมู่ที่ 2 ซอย .....  
ถนน ..... แขวง/ตำบล แม่ต๋ำใต้ เขต/อำเภอ นพ  
จังหวัด แม่ฮ่องสอน โทรศัพท์ ..... โทรสาร .....  
มี นางสาว ทิพกมล เป็นเจ้าของหรือผู้ครอบครองแหล่งกำเนิดมลพิษ  
ประกอบกิจการประเภท ร้านค้า  
ใบอนุญาตเลขที่ (ถ้ามี) ..... ออกให้โดย ..... หมุดอายุ .....  
ซึ่งมีแผนผังแสดงการทำงานของระบบบำบัดน้ำเสีย ดังนี้

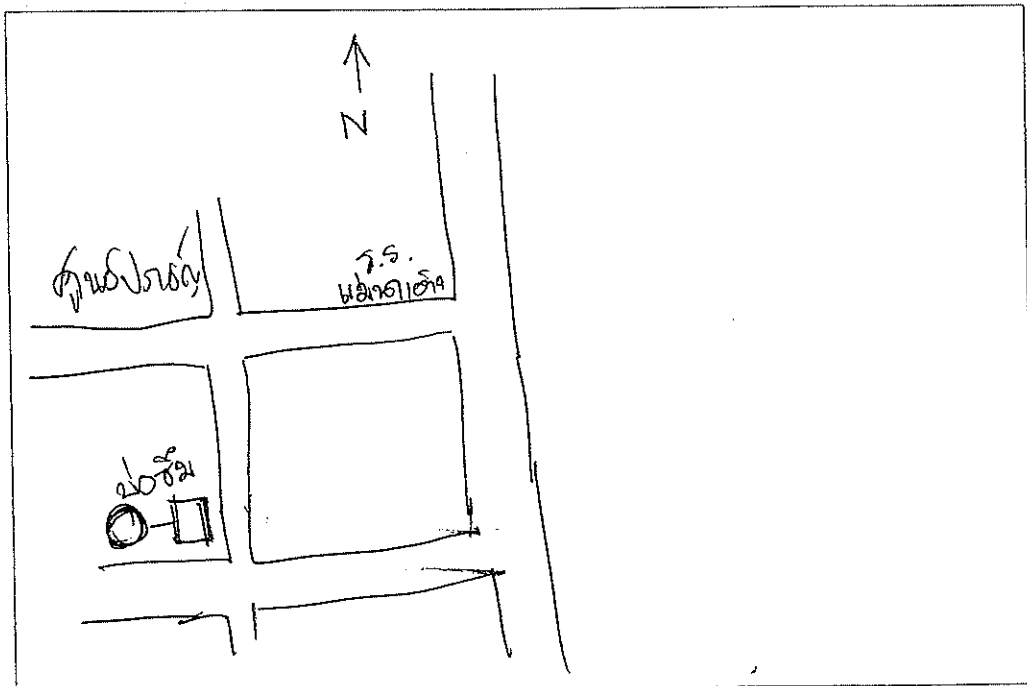

แบบบันทึกรายละเอียดของสถิติและข้อมูลซึ่งแสดงผลการทำงานของระบบบำบัดน้ำเสีย  
ของแหล่งกำเนิดมลพิษ

แหล่งกำเนิดมลพิษ ตั้งอยู่เลขที่ 132 หมู่ที่ 2 ซอย .....  
ถนน ..... แขวง/ตำบล หนองเตา เขต/อำเภอ 210 .....  
จังหวัด หนองบัวลำภู โทรศัพท์ ..... โทรสาร .....  
มี หนพอดดอ ปิณฑอน เป็นเจ้าของหรือผู้ครอบครองแหล่งกำเนิดมลพิษ  
ประกอบกิจการประเภท ร้านค้าปลีก  
ใบอนุญาตเลขที่ (ถ้ามี) ..... ออกให้โดย ..... หมดอายุ .....  
ซึ่งมีแผนผังแสดงการทำงานของระบบบำบัดน้ำเสีย ดังนี้

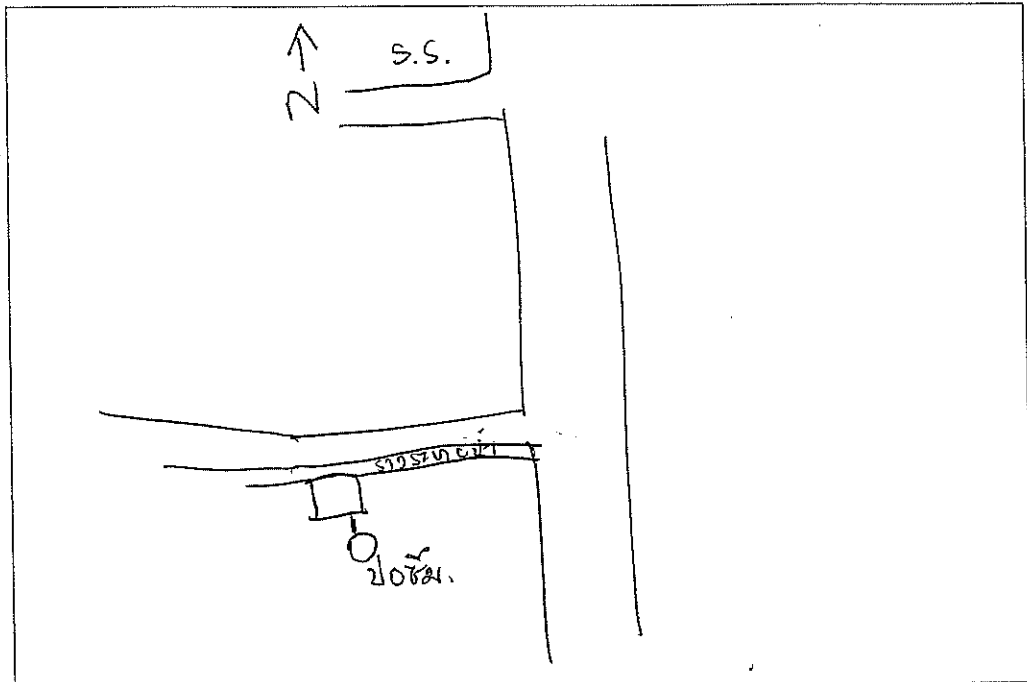



แบบบันทึกรายละเอียดของสถิติและข้อมูลซึ่งแสดงผลการทำงานของระบบบำบัดน้ำเสีย  
ของแหล่งกำเนิดมลพิษ

แหล่งกำเนิดมลพิษ ตั้งอยู่เลขที่ 176 หมู่ที่ 2 ซอย .....  
ถนน ..... แขวง/ตำบล หนองแขม เขต/อำเภอ หนอง  
จังหวัด หนองคาย โทรศัพท์ โทรสาร .....  
มี นายขจรพงษ์ ช่าง เป็นเจ้าของหรือผู้ครอบครองแหล่งกำเนิดมลพิษ  
ประกอบกิจการประเภท ร้านกึ่งอาหาร  
ใบอนุญาตเลขที่ (ถ้ามี) ..... ออกให้โดย ..... หมคอายุ .....  
ซึ่งมีแผนผังแสดงการทำงานของระบบบำบัดน้ำเสีย ดังนี้

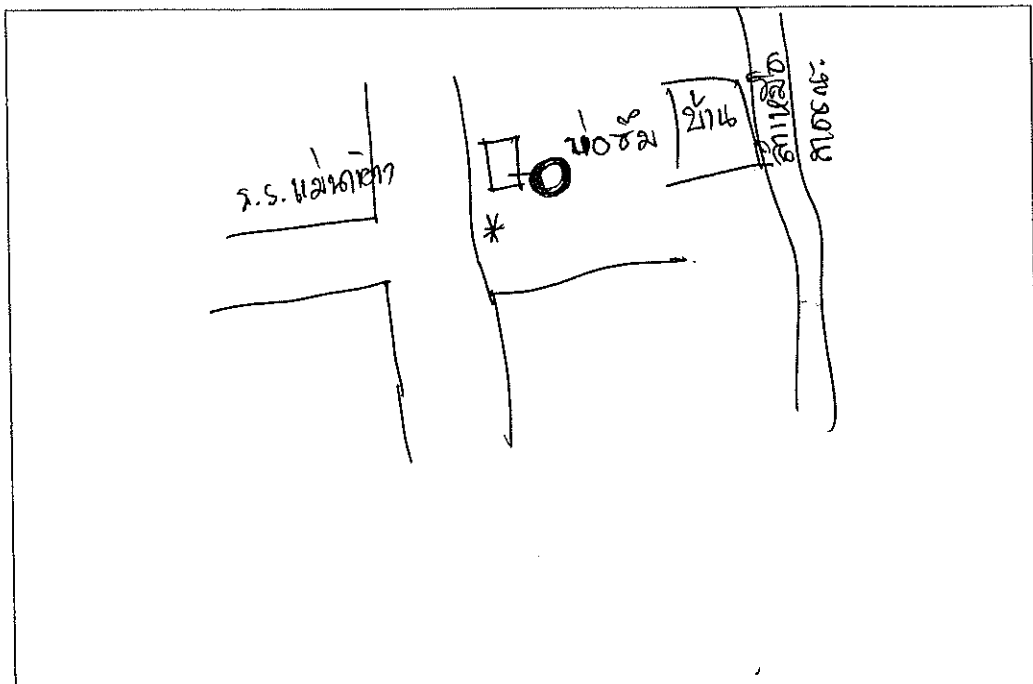

แบบบันทึกรายละเอียดของสถิติและข้อมูลซึ่งแสดงผลการทำงานของระบบบำบัดน้ำเสีย  
ของแหล่งกำเนิดมลพิษ

แหล่งกำเนิดมลพิษตั้งอยู่เลขที่ 29 หมู่ที่ 2 ตำบล แม่นาเดิง  
อำเภอ ปาย จังหวัด แม่ฮ่องสอน โทรศัพท์ 081-6261586 มี  
นายสุนทร ธรรมรัตน์ เป็นเจ้าของหรือผู้ครอบครองแหล่งกำเนิดมลพิษ  
ประกอบกิจการประเภท รีสอร์ท  
เลขที่ (ถ้ามี) - ออกให้โดย - หมดอายุ -  
ซึ่งมีแผนผังแสดงการทำงานของระบบบำบัดน้ำเสีย ดังนี้

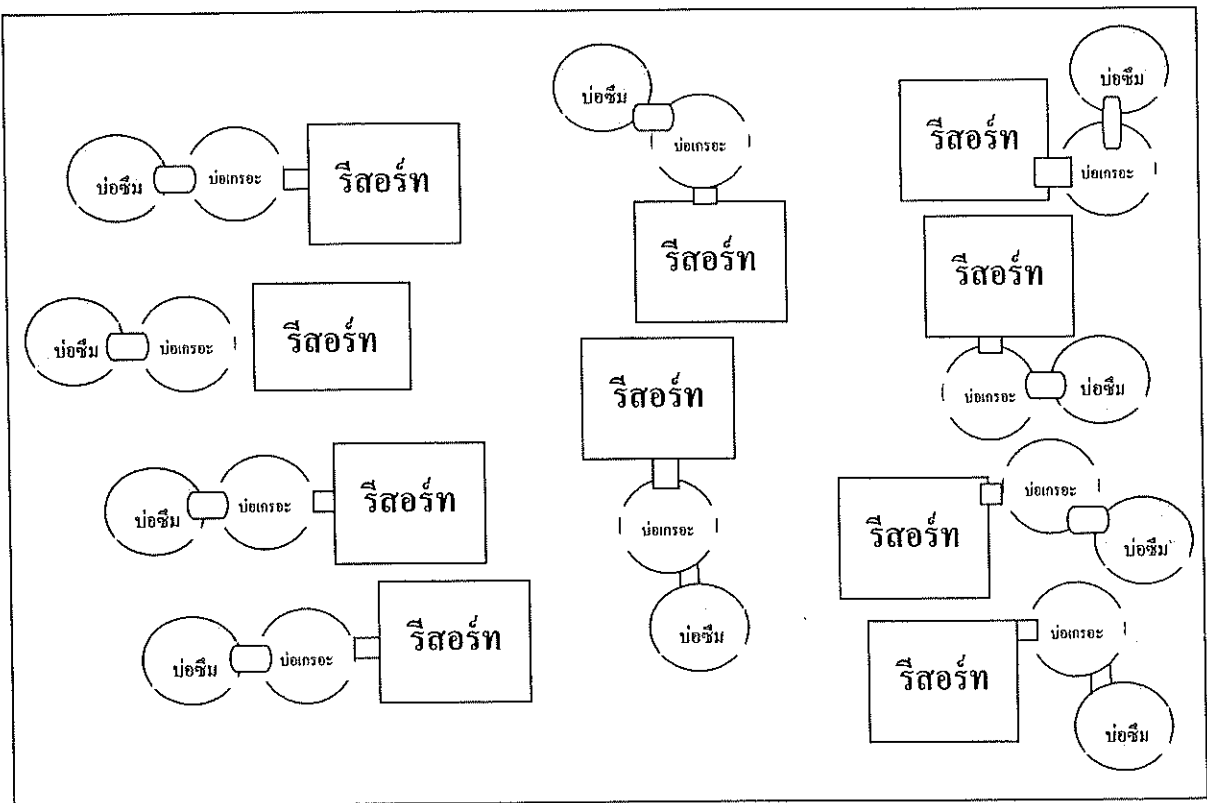

แบบบันทึกรายละเอียดของสถิติและข้อมูลซึ่งแสดงผลการทำงานของระบบบำบัดน้ำเสีย  
ของแหล่งกำเนิดมลพิษ

แหล่งกำเนิดมลพิษตั้งอยู่เลขที่..... 31..... หมู่ที่..... 2..... ตำบล..... แม่นาเดิง.....  
อำเภอ..... ปาย..... จังหวัด..... แม่ฮ่องสอน..... โทรศัพท์..... 081-7845914..... มี  
นายรอน ใจกันทา..... เป็นเจ้าของหรือผู้ครอบครองแหล่งกำเนิดมลพิษ  
ประกอบกิจการประเภท..... รีสอร์ท..... ใบอนุญาต  
เลขที่ (ถ้ามี)..... -..... ออกให้โดย..... -..... หมตอายุ..... -.....  
ซึ่งมีแผนผังแสดงการทำงานของระบบบำบัดน้ำเสีย ดังนี้

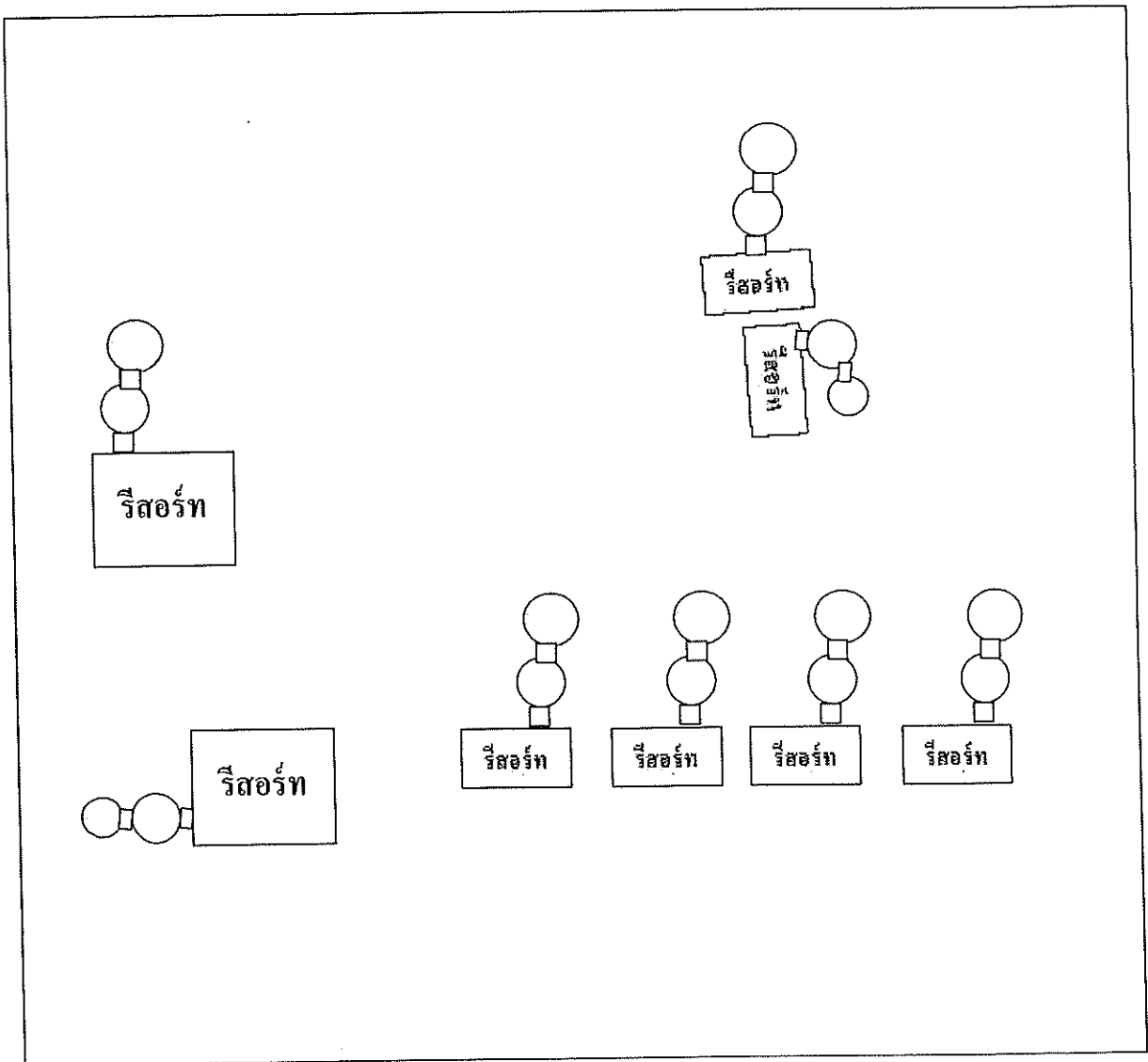

หมายเหตุ : ○ = บ่อเกรอะ , ○ = บ่อซึม



แบบบันทึกรายละเอียดของสถิติและข้อมูลซึ่งแสดงผลการทำงานของระบบบำบัดน้ำเสีย  
ของแหล่งกำเนิดมลพิษ

แหล่งกำเนิดมลพิษตั้งอยู่เลขที่ 147 หมู่ที่ 2 ตำบล แม่เนาเติง  
อำเภอ ปาย จังหวัด แม่ฮ่องสอน โทรศัพท์ 053-065181 มี  
นายทรงชัย มานะจิรัฐ เป็นเจ้าของหรือผู้ครอบครองแหล่งกำเนิดมลพิษ  
ประกอบกิจการประเภท รีสอร์ท ใบอนุญาต  
เลขที่ (ถ้ามี) - ออกให้โดย - หมดอายุ -

ซึ่งมีแผนผังแสดงการทำงานของระบบบำบัดน้ำเสีย ดังนี้

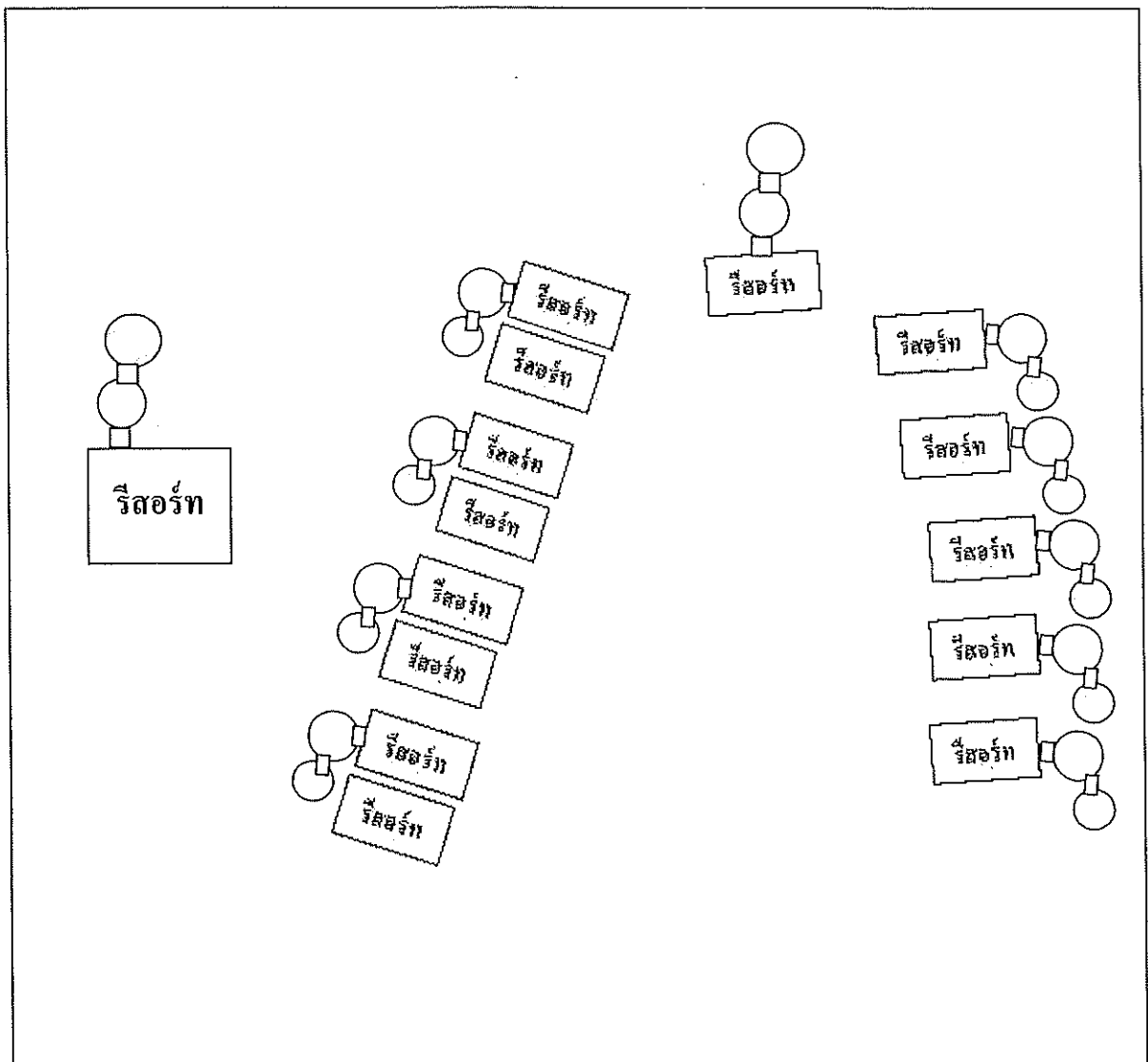

หมายเหตุ : ○ = บ่อเกรอะ , ○ = บ่อซึม

แบบบันทึกรายละเอียดของสถิติและข้อมูลซึ่งแสดงผลการทำงานของระบบบำบัดน้ำเสีย  
ของแหล่งกำเนิดมลพิษ

แหล่งกำเนิดมลพิษตั้งอยู่เลขที่ 81 หมู่ที่ 1 ตำบล แม่นาเต็ง  
อำเภอ ปาย จังหวัด แม่ฮ่องสอน โทรศัพท์ 081-6261586 มี  
คุณนันทรัฐ หงส์ลดาธรรม เป็นเจ้าของหรือผู้ครอบครองแหล่งกำเนิดมลพิษ  
ประกอบกิจการประเภท รีสอร์ท ใบอนุญาต  
เลขที่ (ถ้ามี) - ออกให้โดย - หมดอายุ -

ซึ่งมีแผนผังแสดงการทำงานของระบบบำบัดน้ำเสีย ดังนี้

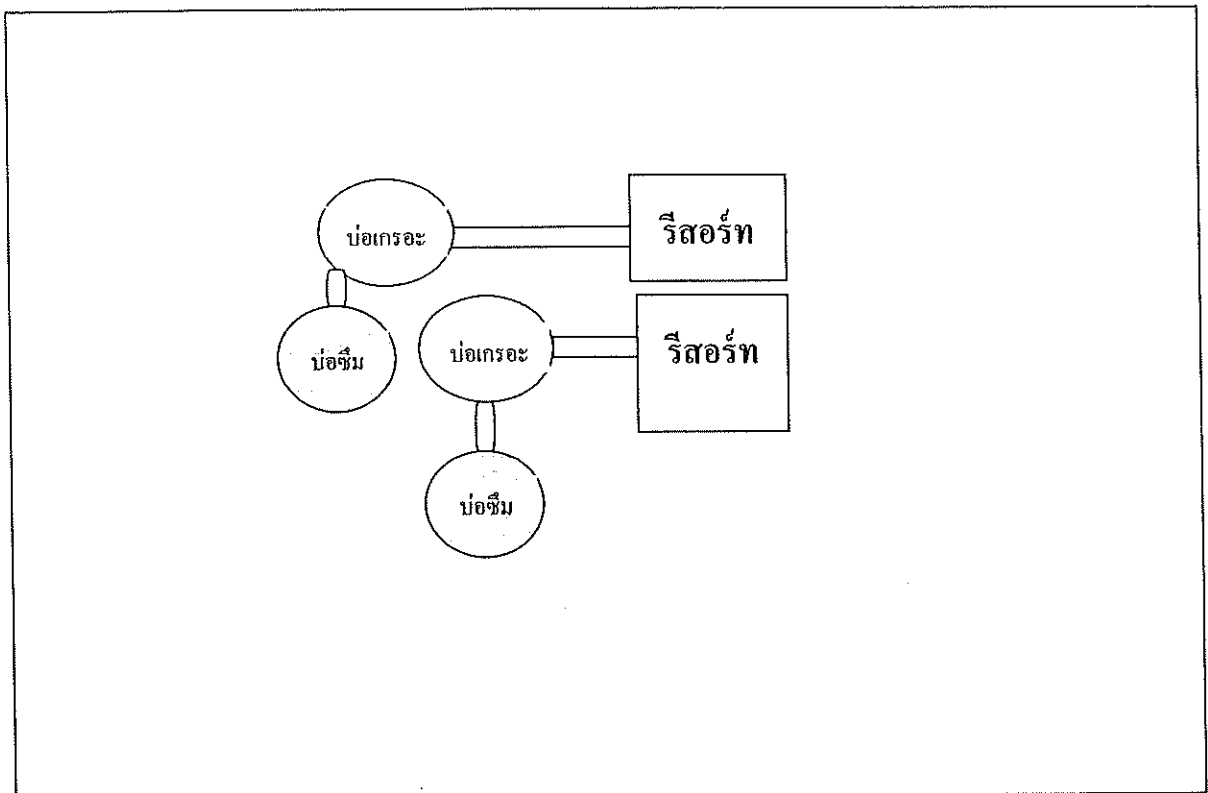

แบบบันทึกรายละเอียดของสถิติและข้อมูลซึ่งแสดงผลการทำงานของระบบบำบัดน้ำเสีย  
ของแหล่งกำเนิดมลพิษ

แหล่งกำเนิดมลพิษ ตั้งอยู่เลขที่ 12 หมู่ที่ 3 ซอย -  
ถนน - แขวง/ตำบล เมืองเก่า เขต/อำเภอ ปทุม  
จังหวัด ปทุมธานี โทรศัพท์ - โทรสาร -  
มี นาย บ. เค็ม เป็นเจ้าของหรือผู้ครอบครองแหล่งกำเนิดมลพิษ  
ประกอบกิจการประเภท ร้านค้า  
ใบอนุญาตเลขที่ (ถ้ามี) - ออกให้โดย - หมดอายุ -  
ซึ่งมีแผนผังแสดงการทำงานของระบบบำบัดน้ำเสีย ดังนี้

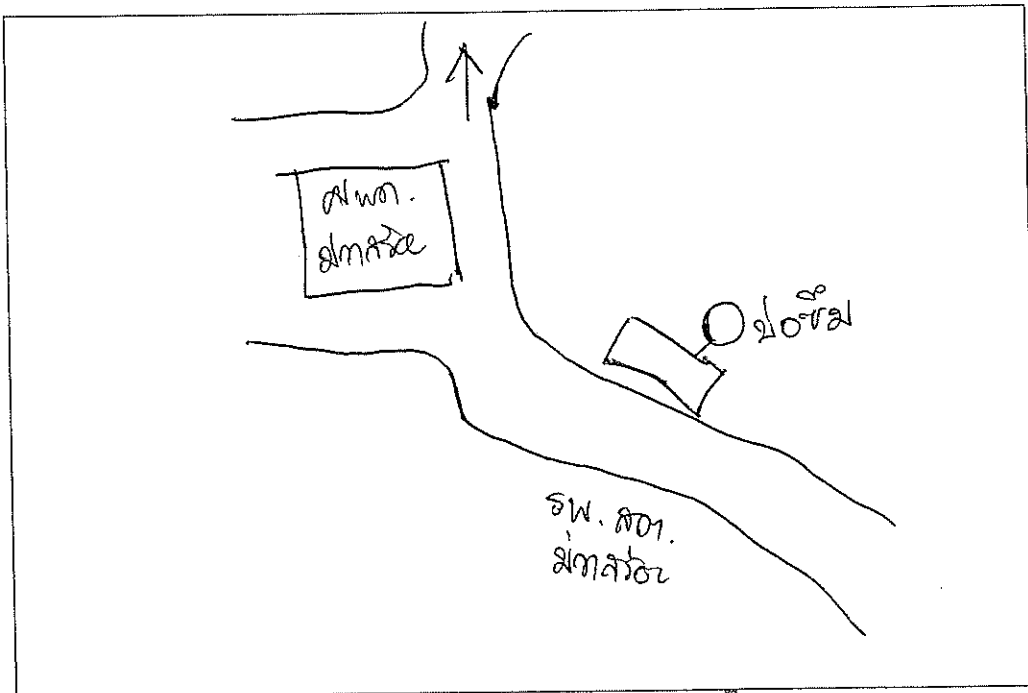



แบบบันทึกรายละเอียดของสถิติและข้อมูลซึ่งแสดงผลการทำงานของระบบบำบัดน้ำเสีย  
ของแหล่งกำเนิดมลพิษ

แหล่งกำเนิดมลพิษ ตั้งอยู่เลขที่ 194 หมู่ที่ 3 ซอย .....  
 ถนน ..... แขวง/ตำบล บึงสามพัน เขต/อำเภอ ป่าซ  
 จังหวัด ๖๖๘ รัตน โทรศัพท ..... โทรสาร .....  
 มี ๒๒๒ คน เป็นเจ้าของหรือผู้ครอบครองแหล่งกำเนิดมลพิษ  
 ประกอบกิจการประเภท ไร่ นา  
 ใบอนุญาตเลขที่ (ถ้ามี) ..... ออกให้โดย ..... หมุดอายุ .....  
 ซึ่งมีแผนผังแสดงการทำงานของระบบบำบัดน้ำเสีย ดังนี้

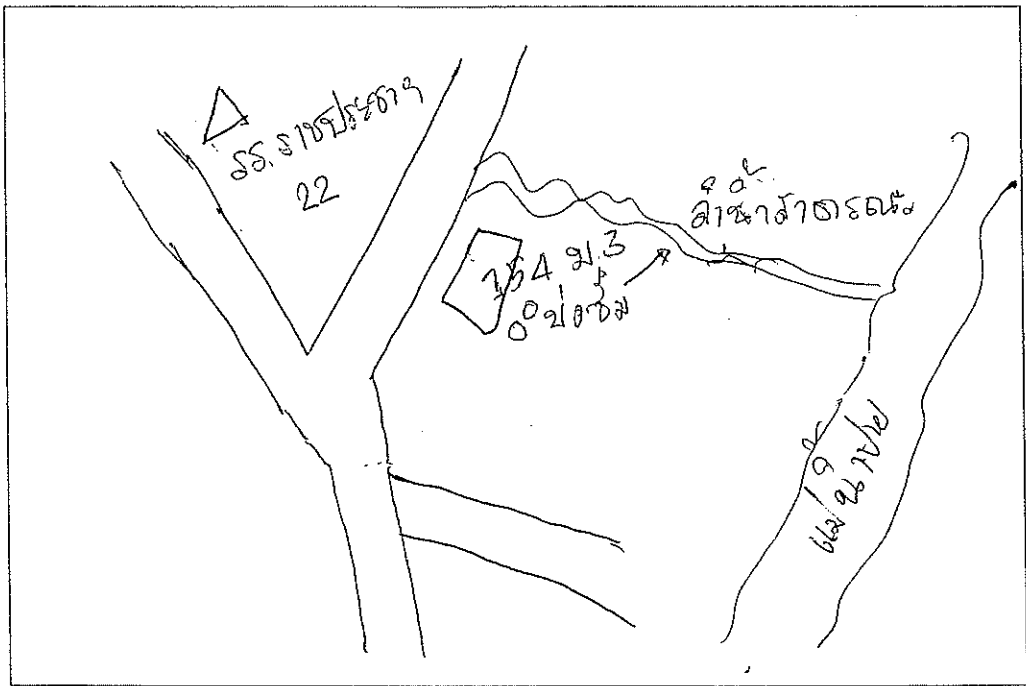

แบบบันทึกรายละเอียดของสถิติและข้อมูลซึ่งแสดงผลการทำงานของระบบบำบัดน้ำเสีย  
ของแหล่งกำเนิดมลพิษ

แหล่งกำเนิดมลพิษ ตั้งอยู่เลขที่ 3 หมู่ที่ ๓ ซอย .....

ถนน ..... แขวง/ตำบล เมืองเก่า เขต/อำเภอ จเร

จังหวัด ปทุมธานี โทรศัพท์ ..... โทรสาร .....

มี นายไชยชัย บัวฟู เป็นเจ้าของหรือผู้ครอบครองแหล่งกำเนิดมลพิษ

ประกอบกิจการประเภท .....

ใบอนุญาตเลขที่ (ถ้ามี) ..... ออกให้โดย ..... หมดอายุ .....

ซึ่งมีแผนผังแสดงการทำงานของระบบบำบัดน้ำเสีย ดังนี้

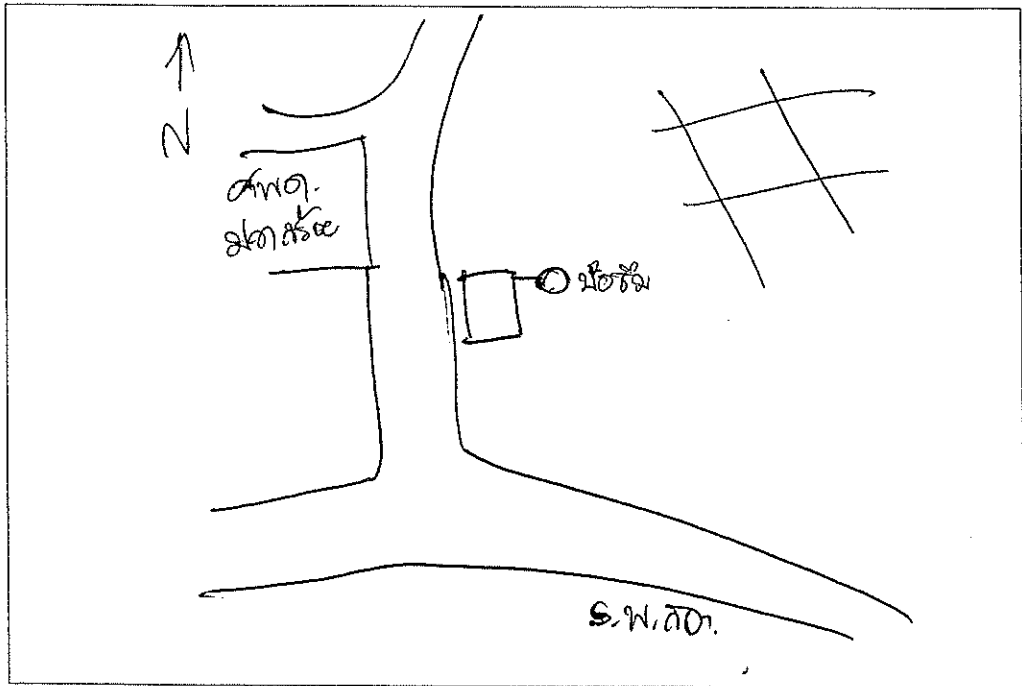

แบบบันทึกรายละเอียดของสถิติและข้อมูลซึ่งแสดงผลการทำงานของระบบบำบัดน้ำเสีย  
ของแหล่งกำเนิดมลพิษ

แหล่งกำเนิดมลพิษ ตั้งอยู่เลขที่ ๖7 หมู่ที่ 3 ซอย .....

ถนน T1 แขวง/ตำบล บางลำไย เขต/อำเภอ .....

จังหวัด แม่ฮ่องสอน โทรศัพท์ ..... โทรสาร .....

มี ..... เป็นเจ้าของหรือผู้ครอบครองแหล่งกำเนิดมลพิษ

ประกอบกิจการประเภท ร้านค้า

ใบอนุญาตเลขที่ (ถ้ามี) ..... ออกให้โดย ..... หมุดอายุ .....

ซึ่งมีแผนผังแสดงการทำงานของระบบบำบัดน้ำเสีย ดังนี้

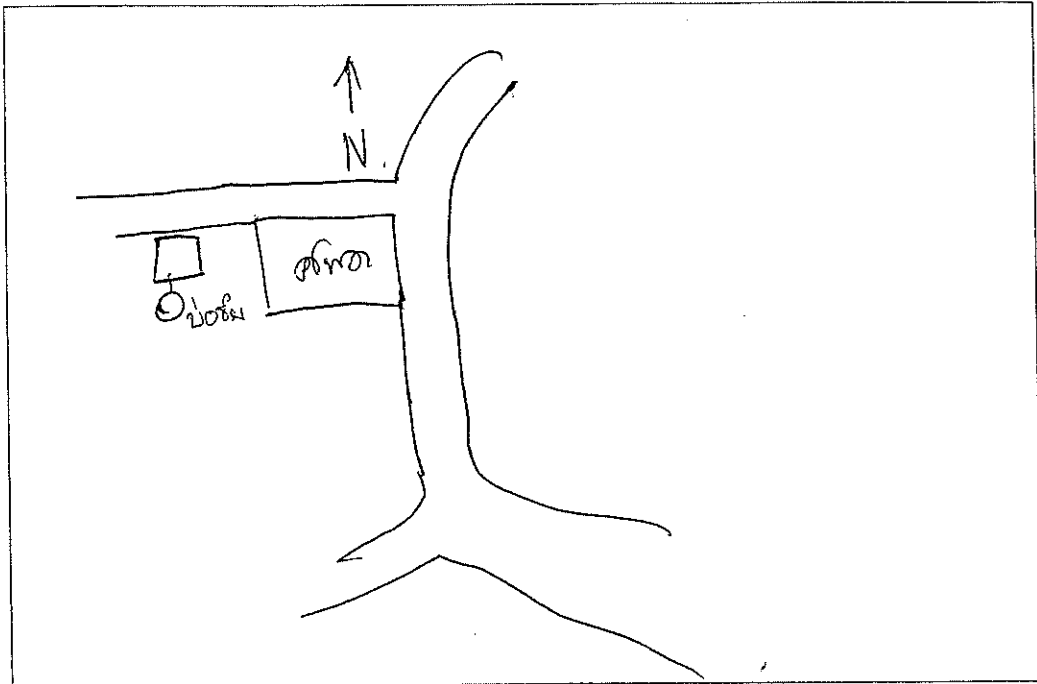

แบบบันทึกรายละเอียดของสถิติและข้อมูลซึ่งแสดงผลการทำงานของระบบบำบัดน้ำเสีย  
ของแหล่งกำเนิดมลพิษ

แหล่งกำเนิดมลพิษ ตั้งอยู่เลขที่ ๑๐/๑ หมู่ที่ ๓ ซอย .....  
ถนน ..... แขวง/ตำบล แอ่งน้ำท่า เขต/อำเภอ นนทบุรี  
จังหวัด นนทบุรี โทรศัพท์ ..... โทรสาร .....  
มี นายคำคือ ที่ทำอาชีพค้าขาย เป็นเจ้าของหรือผู้ครอบครองแหล่งกำเนิดมลพิษ  
ประกอบกิจการประเภท ร้านค้า  
ใบอนุญาตเลขที่ (ถ้ามี) ..... ออกให้โดย ..... หมดอายุ .....  
ซึ่งมีแผนผังแสดงการทำงานของระบบบำบัดน้ำเสีย ดังนี้

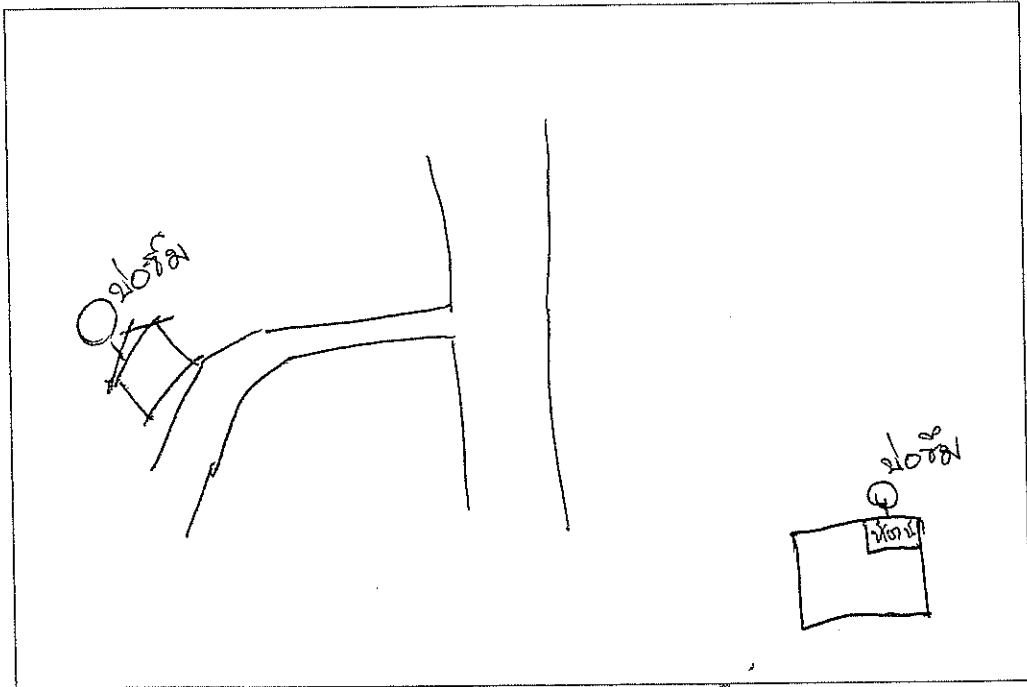

แบบบันทึกรายละเอียดของสถิติและข้อมูลซึ่งแสดงผลการทำงานของระบบบำบัดน้ำเสีย  
ของแหล่งกำเนิดมลพิษ

แหล่งกำเนิดมลพิษตั้งอยู่เลขที่ 190 หมู่ที่ 4 ตำบล แม่นาแดง  
อำเภอ ปาย จังหวัด แม่ฮ่องสอน โทรศัพท์ - มี  
นางอัมพา พรหมสอน เป็นเจ้าของหรือผู้ครอบครองแหล่งกำเนิดมลพิษ  
ประกอบกิจการประเภท รีสอร์ท ใบอนุญาต  
เลขที่ (ถ้ามี) - ออกให้โดย - หมดอายุ -

ซึ่งมีแผนผังแสดงการทำงานของระบบบำบัดน้ำเสีย ดังนี้

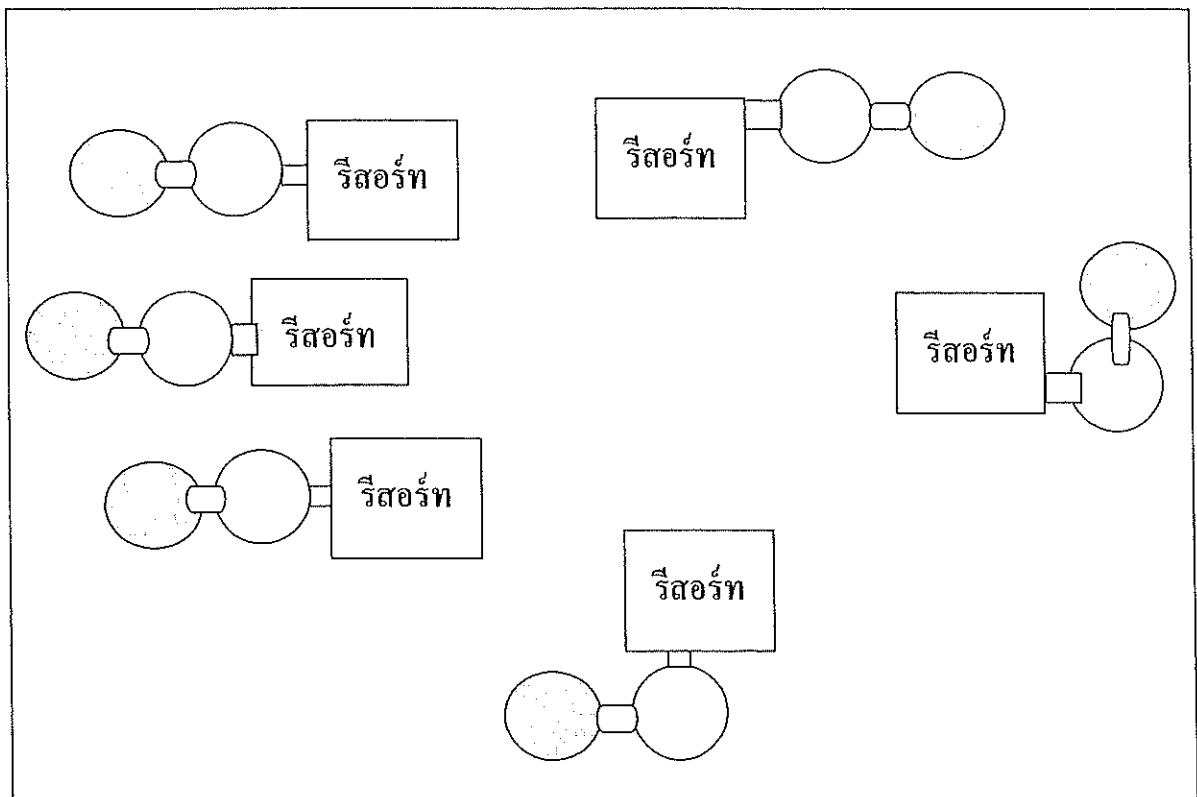

หมายเหตุ : ○ = บ่อเกรอะ , ○ = บ่อซึม

แบบบันทึกรายละเอียดของสถิติและข้อมูลซึ่งแสดงผลการทำงานของระบบบำบัดน้ำเสีย  
ของแหล่งกำเนิดมลพิษ

แหล่งกำเนิดมลพิษตั้งอยู่เลขที่ 84 หมู่ที่ 4 ตำบล แม่นาเดิง  
อำเภอ ปาย จังหวัด แม่ฮ่องสอน โทรศัพท์ 053-699995 มี  
นายสำเริง ปานแร่ เป็นเจ้าของหรือผู้ครอบครองแหล่งกำเนิดมลพิษ  
ประกอบกิจการประเภท รีสอร์ท ไบอโนญา ต  
เลขที่ (ถ้ามี) - ออกให้โดย - หมดอายุ -

ซึ่งมีแผนผังแสดงการทำงานของระบบบำบัดน้ำเสีย ดังนี้

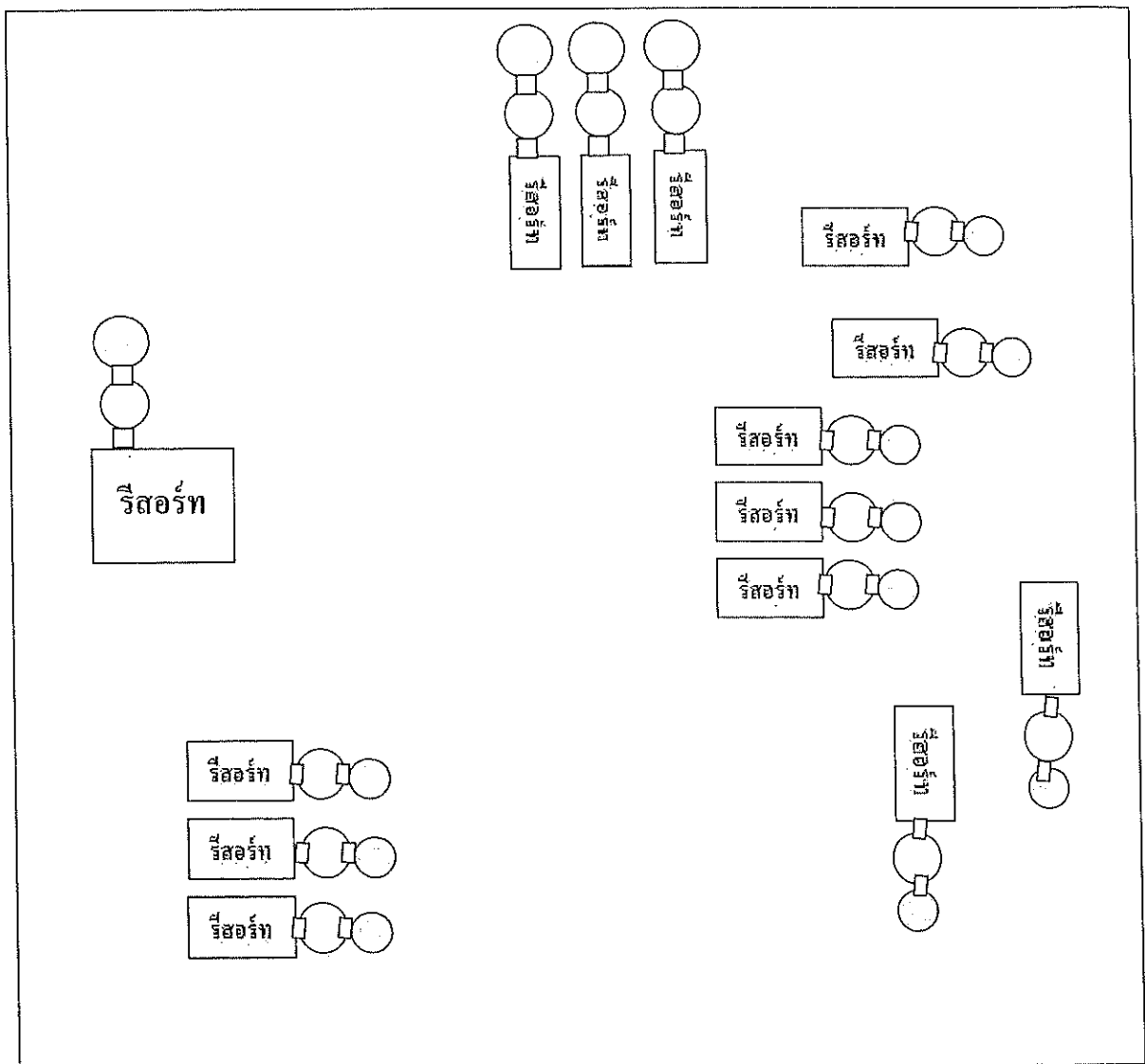

หมายเหตุ : ○ = ป่อเกรอะ , ○ = ป่อซึม



แบบบันทึกรายละเอียดของสถิติและข้อมูลซึ่งแสดงผลการทำงานของระบบบำบัดน้ำเสีย  
ของแหล่งกำเนิดมลพิษ

แหล่งกำเนิดมลพิษ ตั้งอยู่เลขที่ 116 หมู่ที่ 4 ซอย .....  
ถนน ..... แขวง/ตำบล หนองเตา เขต/อำเภอ หนองเตา  
จังหวัด หนองเตา โทรศัพท์ ..... โทรสาร .....  
มี นาง สี: ชาติ ชาติ เป็นเจ้าของหรือผู้ครอบครองแหล่งกำเนิดมลพิษ  
ประกอบกิจการประเภท โรงงาน  
ใบอนุญาตเลขที่ (ถ้ามี) ..... ออกให้โดย ..... หมดอายุ .....  
ซึ่งมีแผนผังแสดงการทำงานของระบบบำบัดน้ำเสีย ดังนี้

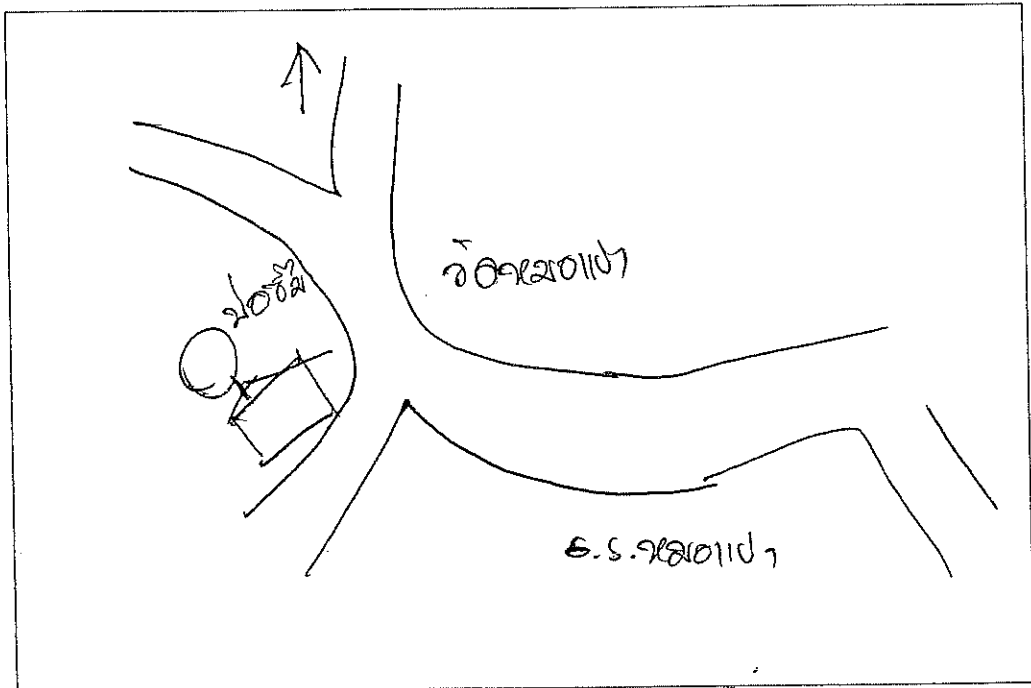

แบบบันทึกรายละเอียดของสถิติและข้อมูลซึ่งแสดงผลการทำงานของระบบบำบัดน้ำเสีย  
ของแหล่งกำเนิดมลพิษ

แหล่งกำเนิดมลพิษ ตั้งอยู่เลขที่ 75/1 หมู่ที่ 2 ซอย .....  
ถนน ..... แขวง/ตำบล ..... เขต/อำเภอ .....  
จังหวัด ..... โทรศัพท์ ..... โทรสาร .....  
มี ..... เป็นเจ้าของหรือผู้ครอบครองแหล่งกำเนิดมลพิษ  
ประกอบกิจการประเภท .....  
ใบอนุญาตเลขที่ (ถ้ามี) ..... ออกให้โดย ..... หมุดอายุ .....  
ซึ่งมีแผนผังแสดงการทำงานของระบบบำบัดน้ำเสีย ดังนี้

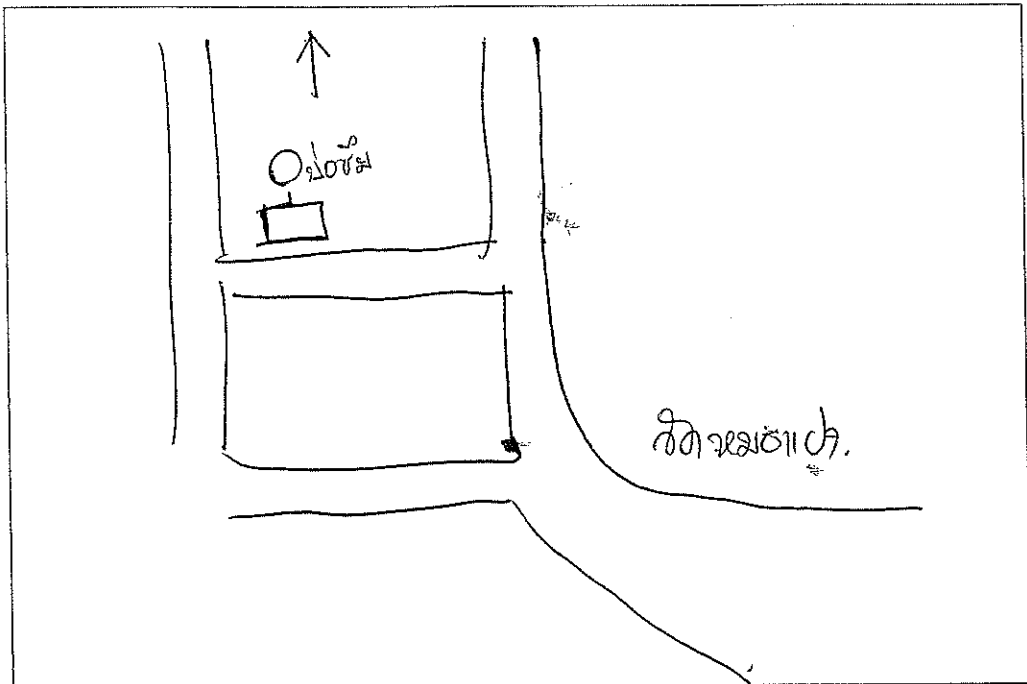

แบบบันทึกรายละเอียดของสถิติและข้อมูลซึ่งแสดงผลการทำงานของระบบบำบัดน้ำเสีย  
ของแหล่งกำเนิดมลพิษ

แหล่งกำเนิดมลพิษ ตั้งอยู่เลขที่ 18 หมู่ที่ 5 ซอย .....

ถนน ..... แขวง/ตำบล บางตลาด เขต/อำเภอ บางพลี

จังหวัด นนทบุรี โทรศัพท์ ..... โทรสาร .....

มี นายไฉน ทนแะ เป็นเจ้าของหรือผู้ครอบครองแหล่งกำเนิดมลพิษ

ประกอบกิจการประเภท ร้านค้า

ใบอนุญาตเลขที่ (ถ้ามี) ..... ออกให้โดย ..... หมุดอายุ .....

ซึ่งมีแผนผังแสดงการทำงานของระบบบำบัดน้ำเสีย ดังนี้

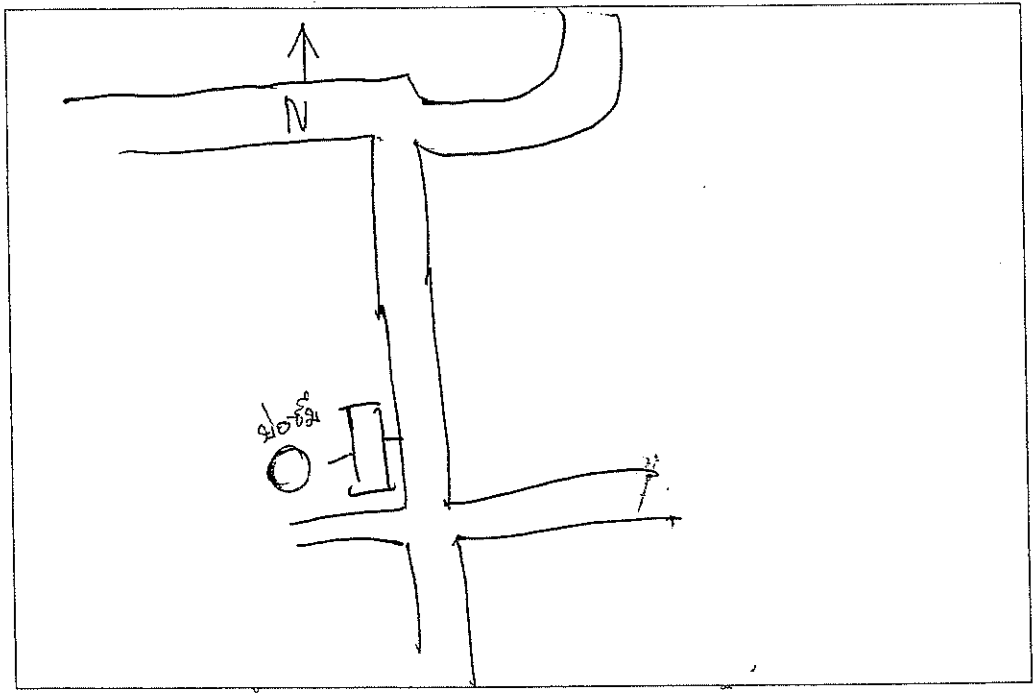

แบบบันทึกรายละเอียดของสถิติและข้อมูลซึ่งแสดงผลการทำงานของระบบบำบัดน้ำเสีย  
ของแหล่งกำเนิดมลพิษ

แหล่งกำเนิดมลพิษ ตั้งอยู่เลขที่ 102 หมู่ที่ ๖ ซอย .....  
ถนน ..... แขวง/ตำบล 112001 เขต/อำเภอ สทศ  
จังหวัด แะโฮงสตูล โทรศัพท์ ..... โทรสาร .....  
มี นางพรานี มีฉายา เป็นเจ้าของหรือผู้ครอบครองแหล่งกำเนิดมลพิษ  
ประกอบกิจการประเภท ร้านค้า  
ใบอนุญาตเลขที่ (ถ้ามี) ..... ออกให้โดย ..... หมดอายุ .....  
ซึ่งมีแผนผังแสดงการทำงานของระบบบำบัดน้ำเสีย ดังนี้

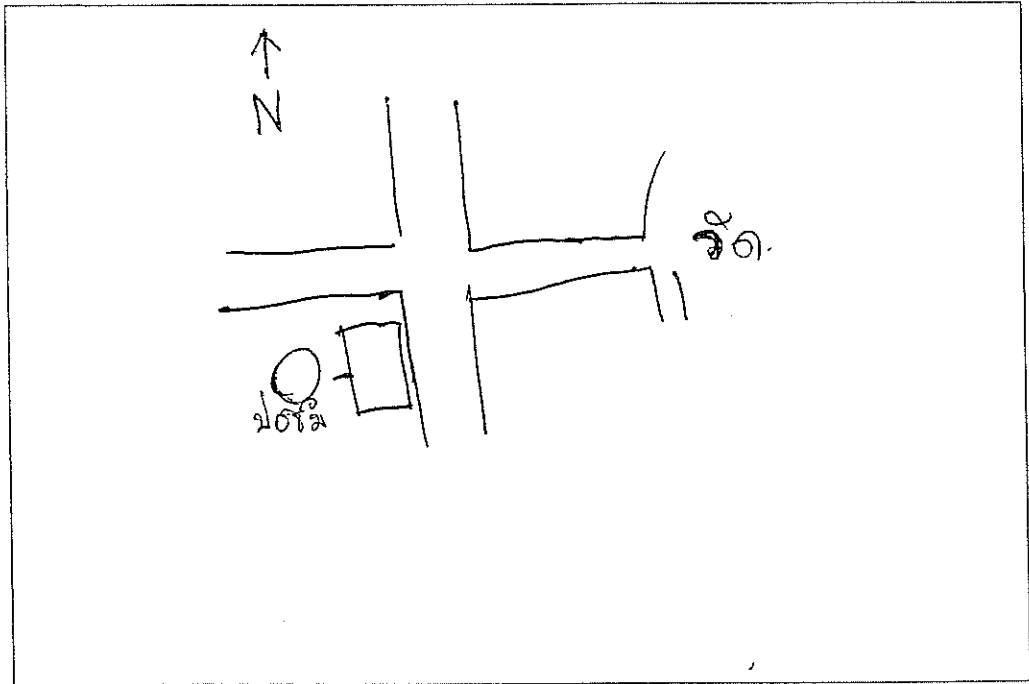

แบบบันทึกรายละเอียดของสถิติและข้อมูลซึ่งแสดงผลการทำงานของระบบบำบัดน้ำเสีย  
ของแหล่งกำเนิดมลพิษ

แหล่งกำเนิดมลพิษตั้งอยู่เลขที่ 14 หมู่ที่ 5 ตำบล แม่นาเต็ง  
อำเภอ ปาย จังหวัด แม่ฮ่องสอน โทรศัพท์ 053-065197 มี  
นายมนัส สุทระ เป็นเจ้าของหรือผู้ครอบครองแหล่งกำเนิดมลพิษ  
ประเภท กิจการประเภท รีสอร์ท ใบอนุญาต  
เลขที่ (ถ้ามี) - ออกให้โดย - หมดอายุ -

ซึ่งมีแผนผังแสดงการทำงานของระบบบำบัดน้ำเสีย ดังนี้

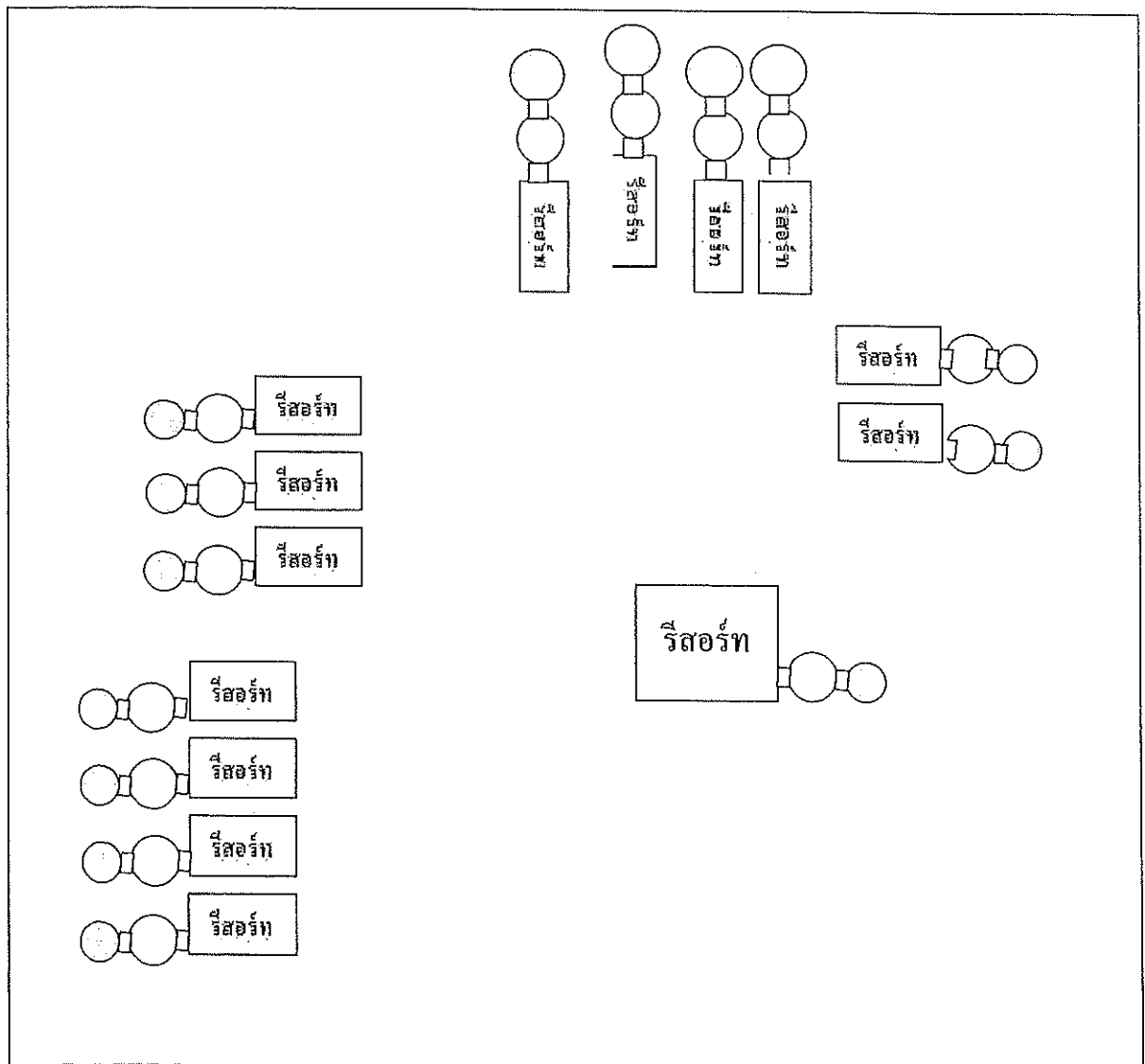

หมายเหตุ : ○ = บ่อเกรอะ , ○ = บ่อซึม

แบบบันทึกรายละเอียดของสถิติและข้อมูลซึ่งแสดงผลการทำงานของระบบบำบัดน้ำเสีย  
ของแหล่งกำเนิดมลพิษ

แหล่งกำเนิดมลพิษ ตั้งอยู่เลขที่ 210/1 หมู่ที่ ๒ ซอย .....  
 ถนน ..... แขวง/ตำบล แขวง/ตำบล เขต/อำเภอ ปท  
 จังหวัด เชียงใหม่ โทรศัพท์ ..... โทรสาร .....  
 มี ..... เป็นเจ้าของหรือผู้ครอบครองแหล่งกำเนิดมลพิษ  
 ประกอบกิจการประเภท .....  
 ใบอนุญาตเลขที่ (ถ้ามี) ..... ออกให้โดย ..... หมดอายุ .....  
 ซึ่งมีแผนผังแสดงการทำงานของระบบบำบัดน้ำเสีย ดังนี้

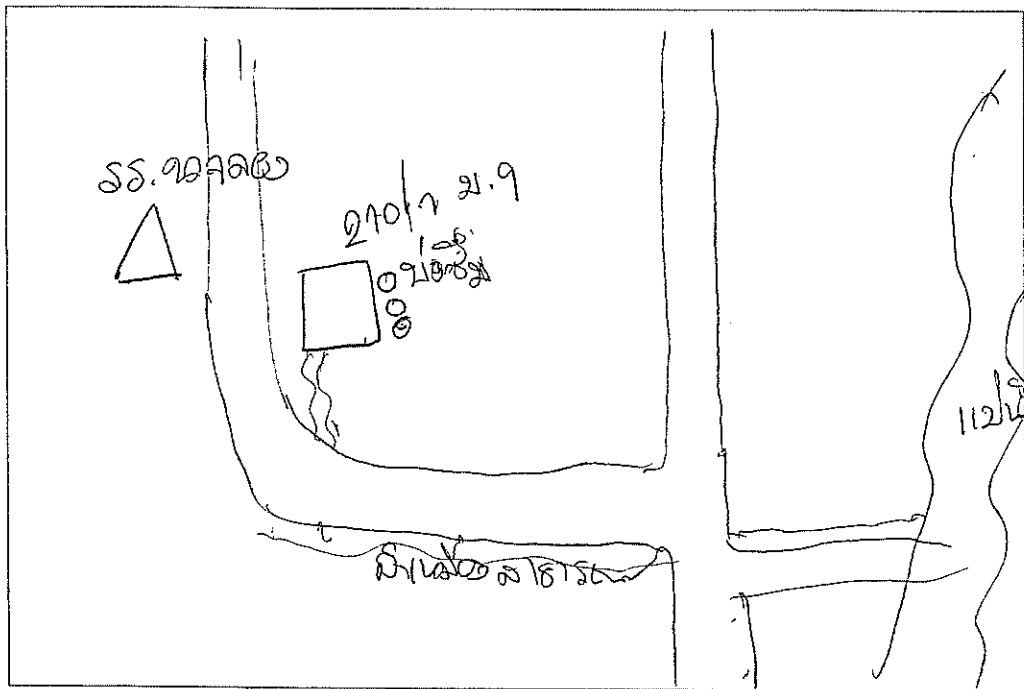



แบบบันทึกรายละเอียดของสถิติและข้อมูลซึ่งแสดงผลการทำงานของระบบบำบัดน้ำเสีย  
ของแหล่งกำเนิดมลพิษ

แหล่งกำเนิดมลพิษ ตั้งอยู่เลขที่ 100 หมู่ที่ ๖ ซอย .....  
ถนน ..... แขวง/ตำบล ..... เขต/อำเภอ .....  
จังหวัด ..... โทรศัพท์ ..... โทรสาร .....  
มี ..... เป็นเจ้าของหรือผู้ครอบครองแหล่งกำเนิดมลพิษ  
ประกอบกิจการประเภท .....  
ใบอนุญาตเลขที่ (ถ้ามี) ..... ออกให้โดย ..... หมุดอายุ .....  
ซึ่งมีแผนผังแสดงการทำงานของระบบบำบัดน้ำเสีย ดังนี้

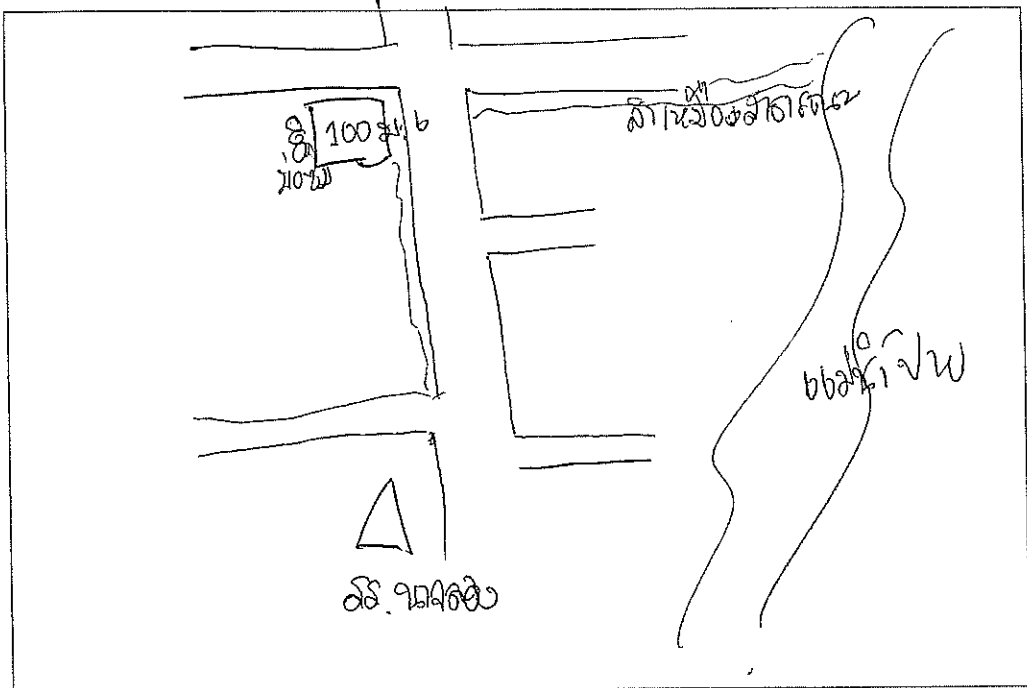

แบบบันทึกรายละเอียดของสถิติและข้อมูลซึ่งแสดงผลการทำงานของระบบบำบัดน้ำเสีย  
ของแหล่งกำเนิดมลพิษ

แหล่งกำเนิดมลพิษ ตั้งอยู่เลขที่ 22 หมู่ที่ 6 ซอย .....  
ถนน ..... แขวง/ตำบล บางนาคลอง เขต/อำเภอ ภาษี  
จังหวัด บางนา โทรศัพท ..... โทรสาร .....  
มี นาย ลัดดาวัลย์ สิงแก้ว เป็นเจ้าของหรือผู้ครอบครองแหล่งกำเนิดมลพิษ  
ประกอบกิจการประเภท ร้านค้า  
ใบอนุญาตเลขที่ (ถ้ามี) ..... ออกให้โดย ..... หมดอายุ .....  
ซึ่งมีแผนผังแสดงการทำงานของระบบบำบัดน้ำเสีย ดังนี้

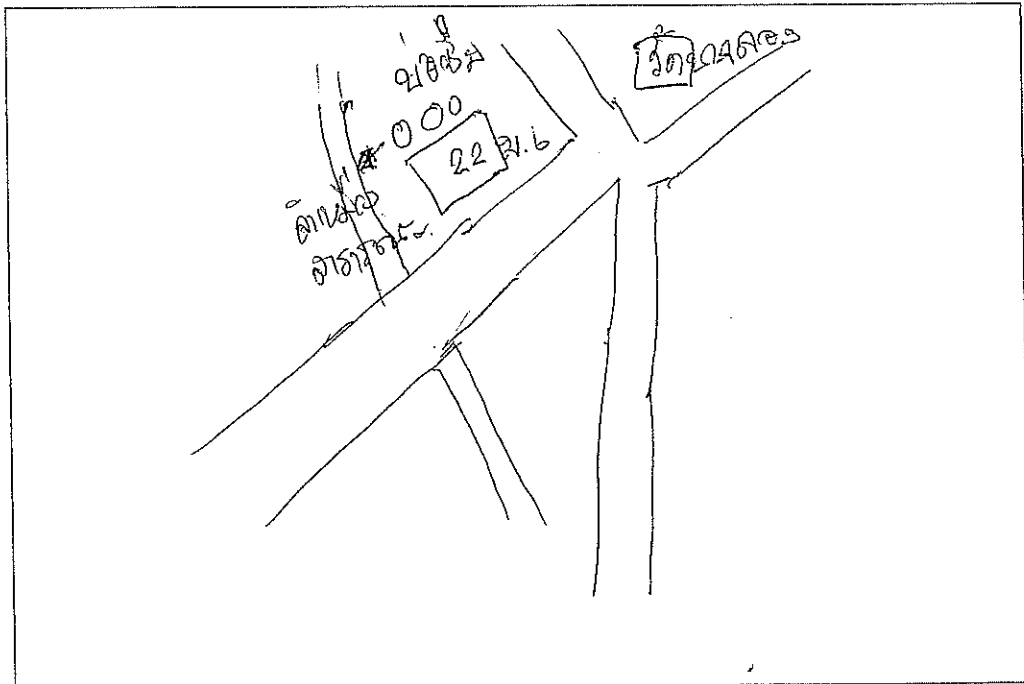

แบบบันทึกรายละเอียดของสถิติและข้อมูลซึ่งแสดงผลการทำงานของระบบบำบัดน้ำเสีย  
ของแหล่งกำเนิดมลพิษ

แหล่งกำเนิดมลพิษ ตั้งอยู่เลขที่ 231 หมู่ที่ 6 ซอย .....  
ถนน ..... แขวง/ตำบล 6 แขวงเมือง เขต/อำเภอ เชียง  
จังหวัด เชียงใหม่ โทรศัพท์ ..... โทรสาร .....  
มี นายประจักษ์ ชาติ เป็นเจ้าของหรือผู้ครอบครองแหล่งกำเนิดมลพิษ  
ประกอบกิจการประเภท ภัตตาคาร  
ใบอนุญาตเลขที่ (ถ้ามี) ..... ออกให้โดย ..... หมดยุ  
ซึ่งมีแผนผังแสดงการทำงานของระบบบำบัดน้ำเสีย ดังนี้

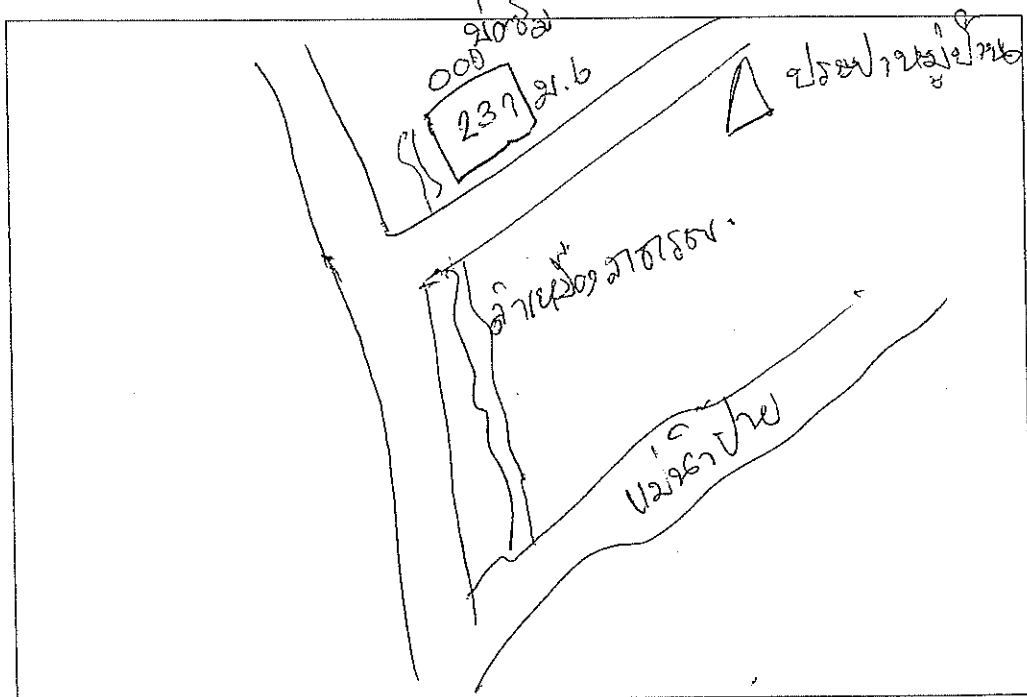

แบบบันทึกรายละเอียดของสถิติและข้อมูลซึ่งแสดงผลการทำงานของระบบบำบัดน้ำเสีย  
ของแหล่งกำเนิดมลพิษ

แหล่งกำเนิดมลพิษ ตั้งอยู่เลขที่ ๑๔ หมู่ที่ ๗ ซอย .....  
ถนน ..... แขวง/ตำบล 11 สิงหาคม เขต/อำเภอ ๑๒๐  
จังหวัด หนองคาย โทรศัพท์ ..... โทรสาร .....  
มี นายสีธรรม 1 ไร่ เป็นเจ้าของหรือผู้ครอบครองแหล่งกำเนิดมลพิษ  
ประกอบกิจการประเภท 5 ไร่ กัก  
ใบอนุญาตเลขที่ (ถ้ามี) ..... ออกให้โดย ..... หมดอายุ .....  
ซึ่งมีแผนผังแสดงการทำงานของระบบบำบัดน้ำเสีย ดังนี้

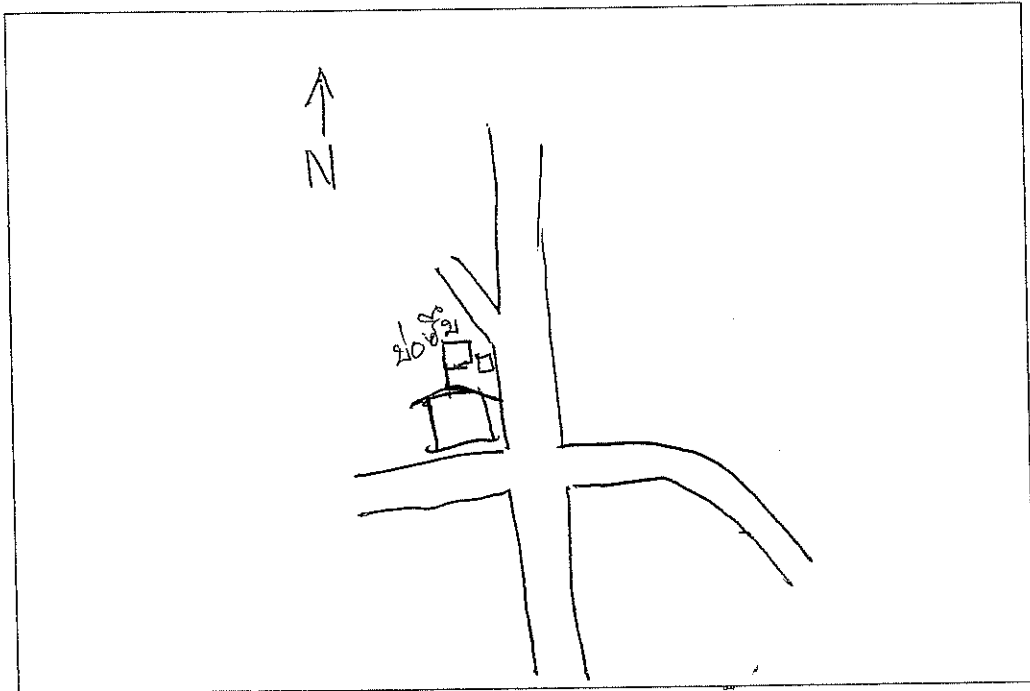

แบบบันทึกรายละเอียดของสถิติและข้อมูลซึ่งแสดงผลการทำงานของระบบบำบัดน้ำเสีย  
ของแหล่งกำเนิดมลพิษ

แหล่งกำเนิดมลพิษ ตั้งอยู่เลขที่ 17/1 หมู่ที่ 8 ซอย .....  
ถนน ..... แขวง/ตำบล บางแค เขต/อำเภอ ปาก  
จังหวัด นครศรีธรรมราช โทรศัพท์ ..... โทรสาร .....  
มี นายธีรยุทธ อุทิตงา เป็นเจ้าของหรือผู้ครอบครองแหล่งกำเนิดมลพิษ  
ประกอบกิจการประเภท โรงงาน  
ใบอนุญาตเลขที่ (ถ้ามี) ..... ออกให้โดย ..... หมดอายุ .....  
ซึ่งมีแผนผังแสดงการทำงานของระบบบำบัดน้ำเสีย ดังนี้

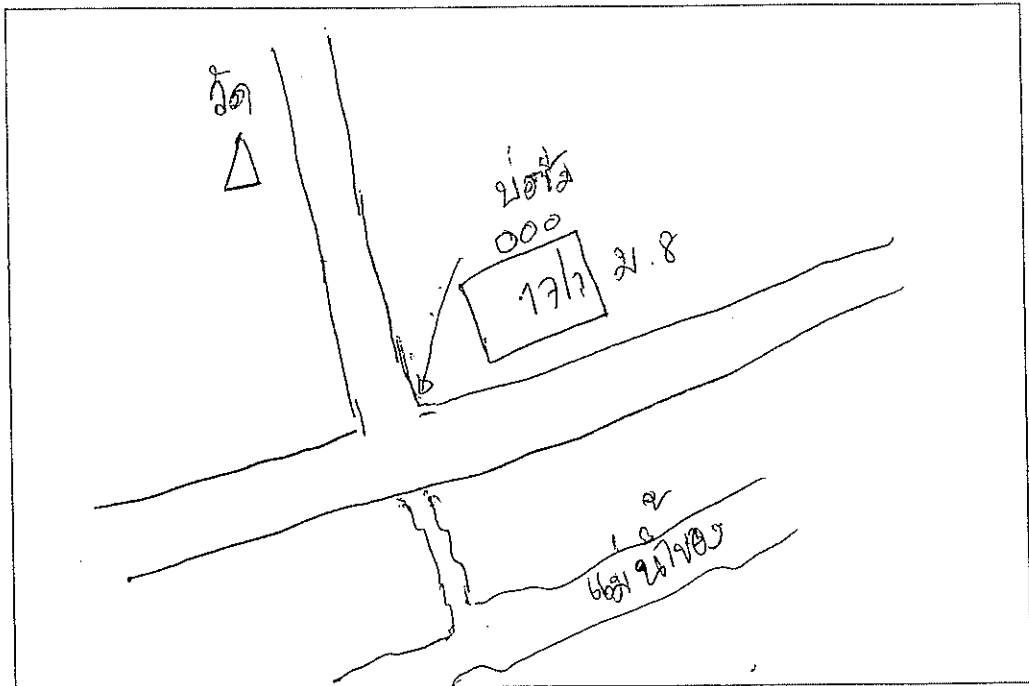

แบบบันทึกรายละเอียดของสถิติและข้อมูลซึ่งแสดงผลการทำงานของระบบบำบัดน้ำเสีย  
ของแหล่งกำเนิดมลพิษ

แหล่งกำเนิดมลพิษ ตั้งอยู่เลขที่ 45 หมู่ที่ 11 ซอย .....  
 ถนน ..... แขวง/ตำบล 11.๑ (จ.) เขต/อำเภอ .....  
 จังหวัด 11.๑๑๑๑ โทรศัพท ..... โทรสาร .....  
 มี ..... เป็นเจ้าของหรือผู้ครอบครองแหล่งกำเนิดมลพิษ  
 ประกอบกิจการประเภท .....  
 ใบอนุญาตเลขที่ (ถ้ามี) ..... ออกให้โดย ..... หมดอายุ .....  
 ซึ่งมีแผนผังแสดงการทำงานของระบบบำบัดน้ำเสีย ดังนี้

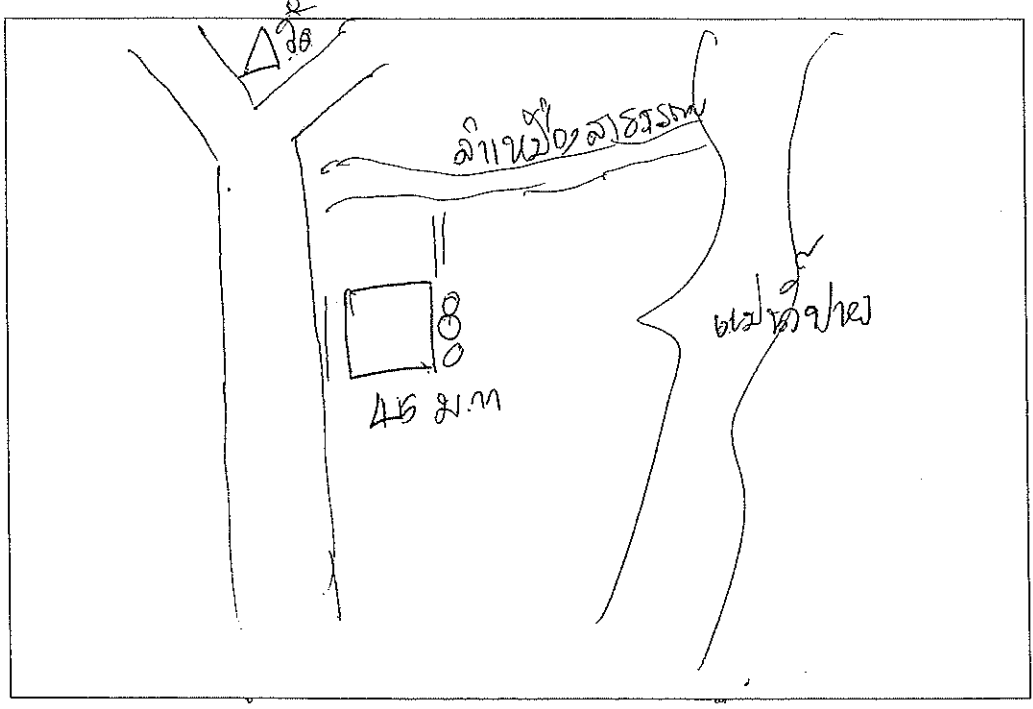



แบบบันทึกรายละเอียดของสถิติและข้อมูลซึ่งแสดงผลการทำงานของระบบบำบัดน้ำเสีย  
ของแหล่งกำเนิดมลพิษ

แหล่งกำเนิดมลพิษ ตั้งอยู่เลขที่ 28 หมู่ที่ 11 ซอย .....  
 ถนน ..... แขวง/ตำบล 11กม.ท.๑๖ เขต/อำเภอ จ.ย.  
 จังหวัด นนทบุรี โทรศัพท์ ..... โทรสาร .....  
 มี นายเจริญ ตริฐใจต เป็นเจ้าของหรือผู้ครอบครองแหล่งกำเนิดมลพิษ  
 ประกอบกิจการประเภท ๙๗๕.๑)  
 ใบอนุญาตเลขที่ (ถ้ามี) ..... ออกให้โดย ..... หมุดอายุ .....  
 ซึ่งมีแผนผังแสดงการทำงานของระบบบำบัดน้ำเสีย ดังนี้

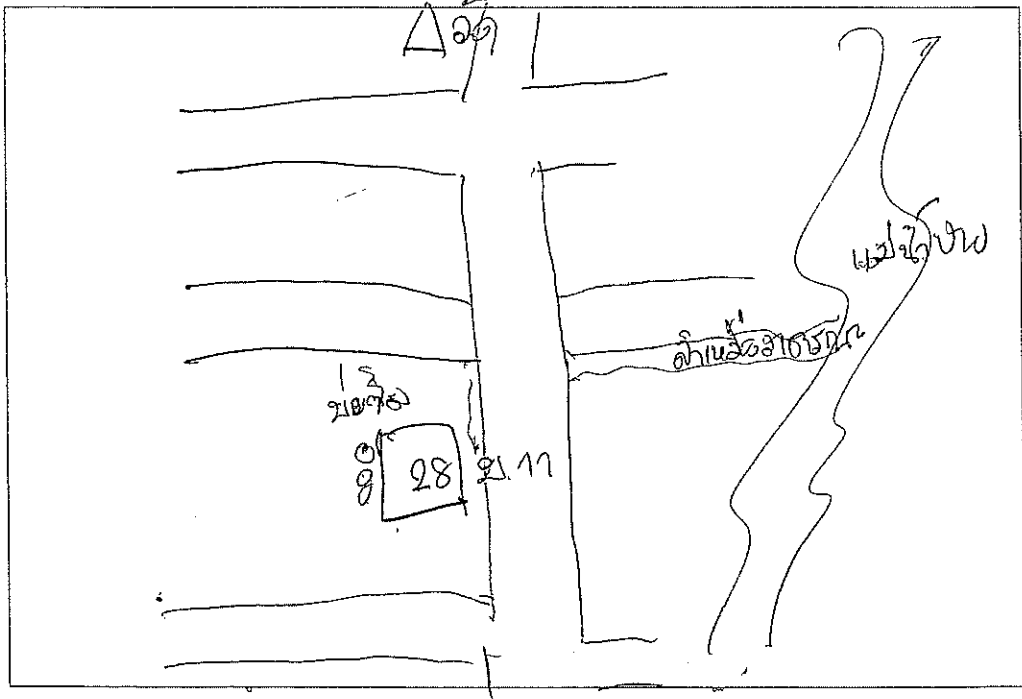

แบบบันทึกรายละเอียดของสถิติและข้อมูลซึ่งแสดงผลการทำงานของระบบบำบัดน้ำเสีย  
ของแหล่งกำเนิดมลพิษ

แหล่งกำเนิดมลพิษ ตั้งอยู่เลขที่ 112 หมู่ที่ 11 ซอย             
 ถนน            แขวง/ตำบล แม่ลา เขต/อำเภอ งิ้ว  
 จังหวัด บุรีรัมย์ โทรศัพท์            โทรสาร             
 มี นาง วิจิตรา เป้า น.ท. เป็นเจ้าของหรือผู้ครอบครองแหล่งกำเนิดมลพิษ  
 ประกอบกิจการประเภท ร้านค้า  
 ใบอนุญาตเลขที่ (ถ้ามี)            ออกให้โดย            หมดอายุ             
 ซึ่งมีแผนผังแสดงการทำงานของระบบบำบัดน้ำเสีย ดังนี้

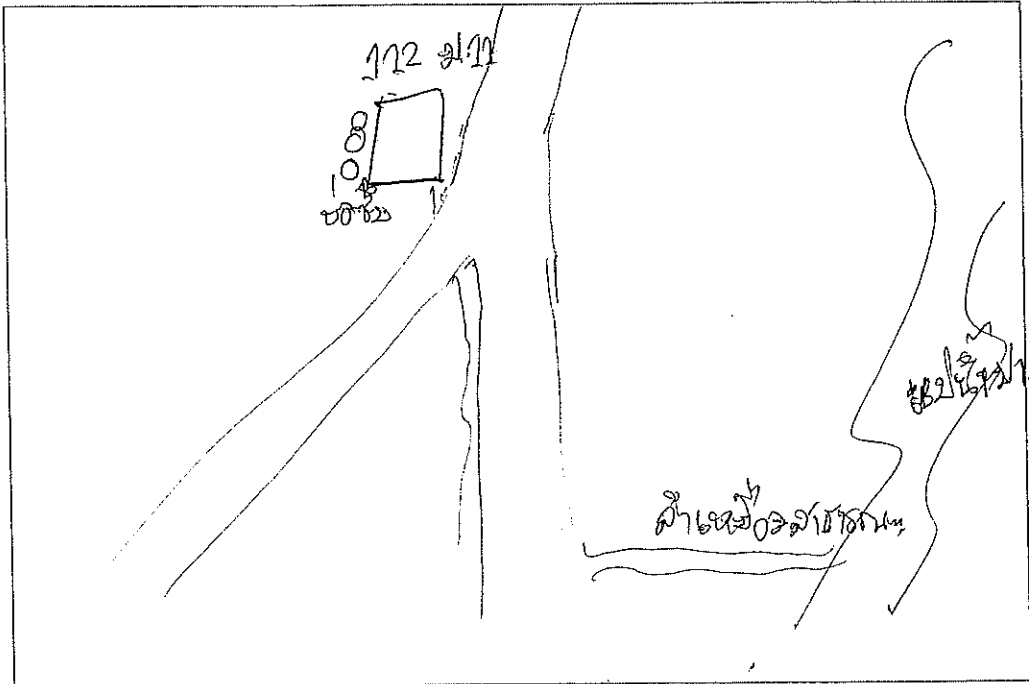

แบบบันทึกรายละเอียดของสถิติและข้อมูลซึ่งแสดงผลการทำงานของระบบบำบัดน้ำเสีย  
ของแหล่งกำเนิดมลพิษ

แหล่งกำเนิดมลพิษ ตั้งอยู่เลขที่ ๑/๑ หมู่ที่ ๑๑ ซอย .....

ถนน ..... แขวง/ตำบล แสงแดด เขต/อำเภอ น .....

จังหวัด อุบลราชธานี โทรศัพท์ ..... โทรสาร .....

มี นายสมชาย พงษ์ ภักดี เป็นเจ้าของหรือผู้ครอบครองแหล่งกำเนิดมลพิษ

ประกอบกิจการประเภท ร้านค้า .....

ใบอนุญาตเลขที่ (ถ้ามี) ..... ออกให้โดย ..... หมุดอายุ .....

ซึ่งมีแผนผังแสดงการทำงานของระบบบำบัดน้ำเสีย ดังนี้

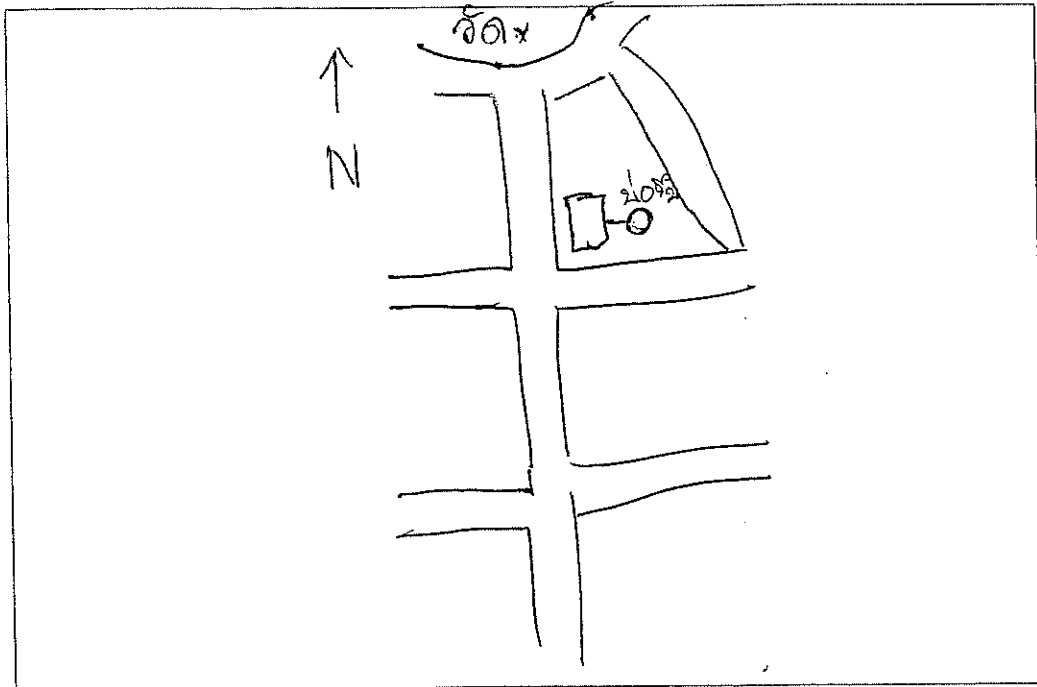

แบบบันทึกรายละเอียดของสถิติและข้อมูลซึ่งแสดงผลการทำงานของระบบบำบัดน้ำเสีย  
ของแหล่งกำเนิดมลพิษ

แหล่งกำเนิดมลพิษตั้งอยู่เลขที่ 142 หมู่ที่ 11 ตำบล แม่นาเดิง  
อำเภอ ปาย จังหวัด แม่ฮ่องสอน โทรศัพท์ - มี  
นายธนาธิป จีรวชิษฐ์เจริญ เป็นเจ้าของหรือผู้ครอบครองแหล่งกำเนิดมลพิษ  
ประกอบกิจการประเภท รีสอร์ท ใน อนุญาต  
เลขที่ (ถ้ามี) - ออกให้โดย - หมดอายุ -  
ซึ่งมีแผนผังแสดงการทำงานของระบบบำบัดน้ำเสีย ดังนี้

